

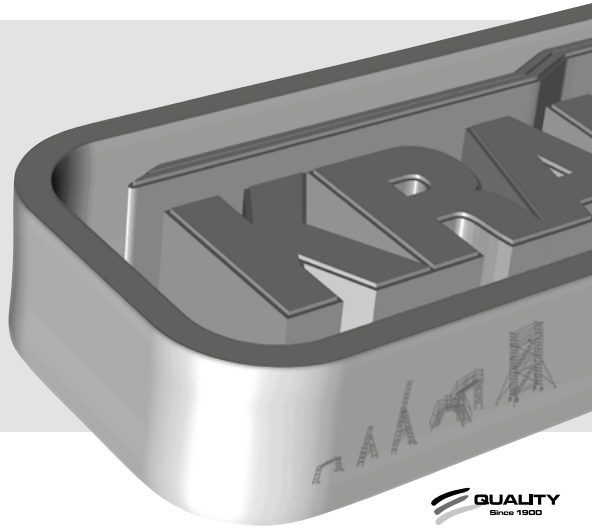

DE Aufbau- und Verwendungsanleitung GB Instructions for assembly
NO Monterings- og bruksanvisning

Version 1.0 © 2020 KRAUSE-Werk



QUALITY
Since 1900

DE ProTec FahrGerüst
(fahrbare Arbeitsbühne)

GB ProTec mobile scaffold
(mobile working platform)

NO ProTec rullestillas
(kjørbar arbeidsplattform)



www.krause-systems.com



EN 1004 3 8/12 XXXD
Fahrgerüst (fahrbare Arbeitsbühne) nach EN 1004 • Gerüstgruppe 3

EN 1004 3 8/12 XXXD
Mobile Scaffold (mobile working platform) according to EN 1004 • Scaffold Group 3

EN 1004 3 8/12 XXXD
Rullestillas (kjørbar arbeidsplattform i henhold til EN 1004 • Stillasgruppe 3

Ⓧ FahrGerüst (fahrbare Arbeitsbühne) ProTec	3
Ⓧ Mobile scaffold (mobile working platform) ProTec	39
Ⓧ Rullestillas (kjørbar arbeidsplattform) ProTec	75

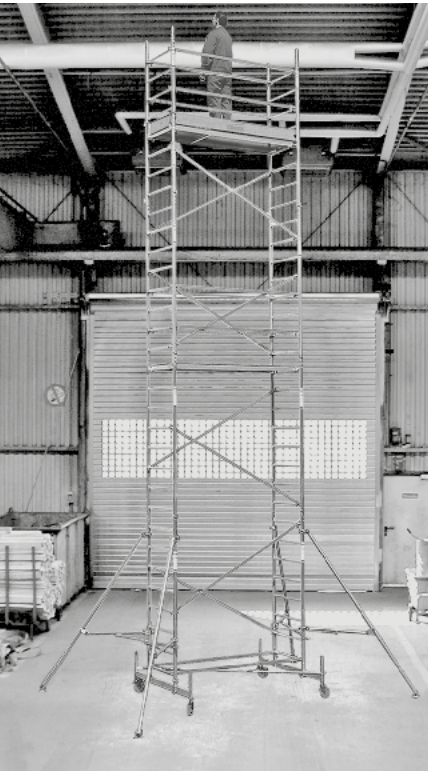

Inhaltsverzeichnis

1. Allgemeines	4
1.1 Verantwortungsbereich des Betreibers	4
1.2 Hersteller	5
1.3 Gültige Normen, Bauartzulassung.....	5
1.4 Gewährleistung.....	5
1.5 Urheber - und Schutzrechte	6
1.6 Ausgabedatum	6
2. Angaben zum Produkt	6
2.1 Bestimmungsgemäßer Gebrauch.....	6
2.2 Nicht bestimmungsgemäßer Gebrauch	7
3. Sicherheitsbestimmungen	7
3.1 Geltende Vorschriften	7
3.2 Sicherheitsbestimmungen für den Aufbau und die Nutzung	7
3.3 Sicherheitsbestimmungen beim Verfahren des Gerüstes (fahrbare Arbeitsbühne).....	8
3.4 Verhalten bei Arbeiten an elektrischen Anlagen mit dem beschriebenen Gerüst (fahrbare Arbeitsbühne)	9
3.5 Arbeiten in der Nähe von elektrischen Freileitungen	9
3.6 Mitgeltende Sicherheitshinweise (nur für Deutschland gültig)	9
4. Aufbau	10
4.1 Allgemeines	10
4.2 Bezeichnung der Zubehörteile	13
4.3 Aufbau des Gerüstes (fahrbare Arbeitsbühne)	14
4.4 Aufbauvarianten.....	24
4.5 Montage des Stabilisierungs-Sets	25
4.6 Ballastierung des Gerüstes (fahrbare Arbeitsbühne).....	26
5. Modellübersicht	29
6. Technische Daten	34
7. Abbau des Gerüstes (fahrbare Arbeitsbühne)	37
8. Überprüfung, Pflege und Wartung	37

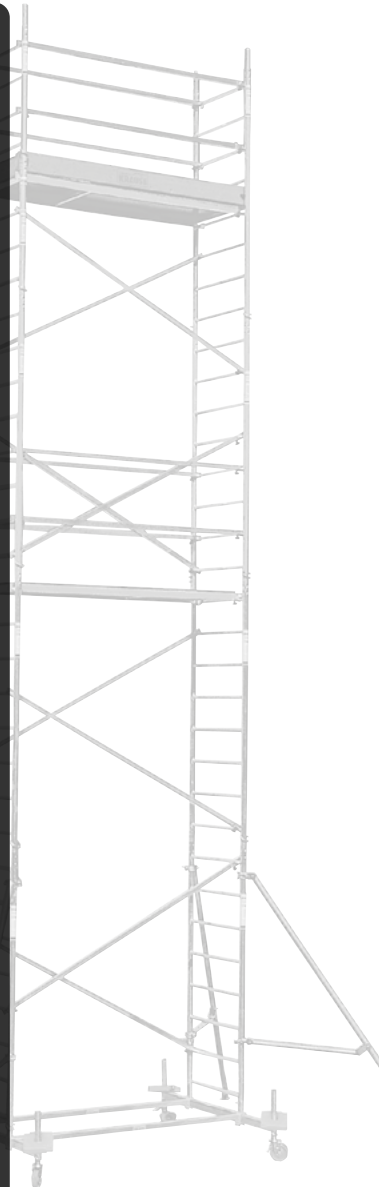



1. Allgemeines

Diese Anleitung beschreibt den Auf- und Abbau, sowie die Verwendung des mobilen Alu-Arbeitsgerüsts (fahrbare Arbeitsbühne). In dieser Anleitung sind wichtige Sicherheitshinweise angegeben. Lesen Sie deshalb die Anleitung vor der Benutzung sorgfältig durch und machen Sie sich mit den Sicherheitsbestimmungen vertraut.

Der gewerbliche Nutzer darf Gerüste (fahrbare Arbeitsbühnen) laut Betriebssicherheitsverordnung (TRBS 2121, Teil 1) nur von fachlich geeigneten Beschäftigten auf-, um- und abbauen lassen. Diese Monteure müssen gemäß BetrSichV für diese Arbeiten eingewiesen sein. Sie müssen von einer Befähigten Person für FahrGerüste (fahrbare Arbeitsbühnen) beaufsichtigt werden. Das FahrGerüst (fahrbare Arbeitsbühne) ist auch von einer Befähigten Person zu prüfen und zur Nutzung freizugeben. Weitere Einzelheiten entnehmen Sie bitte der TRBS 2121.

Das FahrGerüst- (fahrbare Arbeitsbühnen-) System ist modular aufgebaut und kann mit verschiedenen Zubehörteilen ergänzt werden. Diese Anleitung beschreibt alle Module, also auch optional erhältliche Zubehörteile, die in dem Lieferumfang Ihres Systems eventuell nicht enthalten sind.

Für einige Anwendungsfälle ist es aus sicherheitstechnischen Aspekten jedoch notwendig, dass das System um diese Teile ergänzt wird (z.B. Ballastgewichte). Damit Sie entscheiden können, wann diese Zubehörteile notwendig sind, lesen Sie bitte auch diese Abschnitte der Anleitung.

Sollten sich noch Fragen zum Auf- und Abbau oder zur Verwendung des Arbeitsgerüsts (fahrbare Arbeitsbühne) ergeben, so wenden Sie sich bitte an Ihren Lieferanten. Wir behalten uns technische Änderungen an dem mobilen Arbeitsgerüst (fahrbare Arbeitsbühne) vor.

Für Druckfehler dieser Aufbau- und Verwendungsanleitung übernehmen wir keine Haftung.

1.1 Verantwortungsbereich des Betreibers

Der Betreiber des Arbeitsgerüsts (fahrbare Arbeitsbühne) muss in eigener Verantwortung dafür Sorge tragen dass:

- diese Aufbau- und Verwendungsanleitung bei jeder Benutzung sowie Auf-, Ab- und Umbau mitzuführen ist.
- das Betreiberpersonal über den Inhalt und die Sicherheits- und Gefahrenhinweise dieser Anleitung informiert ist und die Hinweise und Vorschriften in allen Einzelheiten befolgt werden.
- nationale, regionale und örtliche Vorschriften für den Betrieb des Arbeitsgerüsts (fahrbare Arbeitsbühne) beachtet werden.
- das Arbeitsgerüst (fahrbare Arbeitsbühne) nur für den bestimmungsgemäßen Gebrauch eingesetzt wird.
- die in dieser Aufbau- und Verwendungsanleitung aufgeführten Regelwerke (Richtlinien, Verordnungen, Gesetze etc.) für eine sichere Handhabung eingehalten werden.



1.2 Hersteller

Hersteller des in der vorliegenden Dokumentation beschriebenen Arbeitsgerüsts (fahrbare Arbeitsbühne) ist die Firma:

KRAUSE-Werk GmbH & Co. KG
Am Kreuzweg 3
D 36304 Alsfeld
Telefon: +49 (0) 6631 / 795-0
Telefax: +49 (0) 6631 / 795-139
www.krause-systems.com



1.3 Gültige Normen, Bauartzulassung

Dieses mobile Alu-Arbeitsgerüst (fahrbare Arbeitsbühne) entspricht der EN 1004. Die technische Abnahme erfolgte durch den TÜV PRODUKT SERVICE (Bauartzulassung).



1.4 Gewährleistung

Der genaue Wortlaut der Gewährleistung ist in den Verkaufs- und Lieferbedingungen des Lieferanten fixiert. Für Materialfehler übernimmt der Hersteller eine Garantie von 5 Jahren ab Verkaufsdatum des betroffenen Teiles. Der Hersteller behält sich vor, das bemängelte Teil nach eigenem Ermessen auszutauschen oder zu reparieren.

Für Gewährleistungsansprüche aus der Dokumentation ist die am Verkaufstag gültige Aufbau- und Verwendungsanleitung maßgebend. Ein Gewährleistungsanspruch ist ausgeschlossen, wenn Schäden aus einem oder mehreren der nachfolgenden Gründe entstanden sind:

- Unkenntnis oder Nichtbeachtung der Aufbau- und Verwendungsanleitung insbesondere der Sicherheitshinweise, der Hinweise zum bestimmungs- und nichtbestimmungsgemäßen Gebrauch, der Hinweise zur Pflege und Instandhaltung, der Auf- und Abbauvorschriften.
- Bei nicht ausreichend qualifiziertem oder nicht zureichend informierten Betreiberpersonal.
- Bei der Verwendung von nicht Originalersatz- und/oder Zubehörteilen.
- Bei der Verwendung von beschädigten oder fehlerhaften Bauteilen.
- Eine Erhöhung der Arbeitshöhe durch Verwendung von Leitern, Kästen oder anderen Vorrichtungen.



1.5 Urheber - und Schutzrechte

Alle Rechte an der Aufbau- und Verwendungsanleitung liegen beim Hersteller. Jede Art der Vervielfältigung, auch auszugsweise, ist nur mit Genehmigung des Herstellers gestattet. Der Hersteller behält sich alle Rechte an Patenterteilungen und Gebrauchsmustereintragungen vor. Zuwiderhandlungen verpflichten zum Schadenersatz!

1.6 Ausgabedatum

Das Ausgabedatum der vorliegenden Aufbau- und Verwendungsanleitung ist der 01.10.2020.

2. Angaben zum Produkt

2.1 Bestimmungsgemäßer Gebrauch

Die in der vorliegenden Aufbau- und Verwendungsanleitung aufgeführten mobilen Arbeitsgerüste (fahrbare Arbeitsbühnen) dürfen nur nach den Vorgaben der EN 1004 und der unter Punkt 5 aufgeführten Modellübersicht verwendet werden.

Das mobile Alu-Arbeitsgerüst (fahrbare Arbeitsbühne) ist als FahrGerüst (fahrbare Arbeitsbühne) ausgelegt.

Das Gerüst (fahrbare Arbeitsbühne) entspricht der Gerüstgruppe 3 (200 kg/m² Belagbühnenfläche). Die maximal zulässige Belastung beträgt demnach 240 kg bei gleichmäßig verteilter Last. Es darf immer nur auf einer Belagbühne gearbeitet werden. Der Aufstieg darf nur von innen erfolgen.

Die max. Standhöhe beträgt 10,30 m in allseits geschlossenen Räumen und 8,30 m im Freien.

Das Gerüst (fahrbare Arbeitsbühne) darf nur auf ausreichend tragfähigem und ebenen Untergrund aufgestellt werden. Die Ausrichtung muss mit einer Wasserwaage in vertikaler und horizontaler Richtung überprüft werden. Die maximal zulässige Neigung beträgt 1 %. Gerüste (fahrbare Arbeitsbühnen) ohne Höhenverstellung sind durch Unterlegen von bruch- und rutschfestem Material auszurichten.

Vor dem Gebrauch ist sicherzustellen, dass alle erforderlichen Sicherheitsvorkehrungen getroffen wurden und das Gerüst (fahrbare Arbeitsbühne) ordnungsgemäß entsprechend der Aufbau- und Verwendungsanleitung errichtet wurde. Das Gerüst (fahrbare Arbeitsbühne) ist gegebenenfalls mit Ballast oder mit Auslegern gegen Kippen zu sichern.



2.2 Nicht bestimmungsgemäßer Gebrauch

Das Arbeitsgerüst (fahrbare Arbeitsbühne) darf nur für den unter 2.1 angegebenen bestimmungsgemäßen Gebrauch eingesetzt werden. Eine Abweichung davon gilt als nicht bestimmungsmäßige Verwendung im Sinne des ProdSG (Produktsicherheitsgesetz vom 08.11.2011).

Dies gilt ebenfalls für die Missachtung der in dieser Aufbau- und Verwendungsanleitung aufgeführten Normen und Richtlinien. Nicht bestimmungsgemäß ist unter anderem:

- Das Anbringen von Überbrückungen zwischen FahrGerüst (fahrbare Arbeitsbühne) und einem Gebäude oder einer anderen Konstruktion.
- Das Verbinden mehrerer FahrGerüste (fahrbare Arbeitsbühnen) zu einem Flächen-, Raum- oder Traggerüst.
- Die Nutzung als Treppenturm zum Aufstieg auf andere Gerüste.
- Das Anbringen und der Gebrauch von Hebevorrichtungen.

3. Sicherheitsbestimmungen

3.1 Geltende Vorschriften

Für den Auf- und Abbau, die Standsicherheit und die Verwendung des Arbeitsgerüsts (fahrbare Arbeitsbühne) gelten die Vorschriften der EN 1004.

3.2 Sicherheitsbestimmungen für den Aufbau und die Nutzung

- Der Auf- und Abbau und die Nutzung darf nur durch Personen erfolgen, die mit der vorliegenden Anleitung vertraut sind.
- Für den Auf- und Abbau sind mindestens 2 Personen notwendig.
- Der Aufbau und die Nutzung dürfen nur auf ebenen und stabilen Aufstellflächen, die das Gewicht des Gerüsts (fahrbare Arbeitsbühne) aufnehmen können, erfolgen.
- Es dürfen nur fehlerfreie Originalteile des Gerüstsystems verwendet werden.
- Vor der Nutzung müssen die Fahrrollen durch Niederdrücken der Bremshebel gesichert werden und sämtliche Gerüstbauteile müssen auf richtigen Zusammenbau und Funktionstüchtigkeit überprüft werden.
- Es darf jeweils nur auf einer Belagbühne gearbeitet werden.
- Das Springen auf der Belagbühne ist verboten.
- Das Hinauslehnen und Gegenstemmen ist verboten.
- Ein Einsatz des Gerüsts (fahrbare Arbeitsbühne) ist nur bis zu einer Windstärke 6 (~ 45 km/h) zulässig. Vor Überschreitung der Windstärke 6 ist das Gerüst (fahrbare Arbeitsbühne) abzubauen oder in einen windgeschützten Bereich zu verfahren und dort gegen Kippen zu sichern. Das Überschreiten der Windstärke 6 ist z.B. an einer spürbaren Hemmung beim Gehen erkennbar.



-
- Für Belagbühnen, auf denen gearbeitet wird, ist ein 3tlg. Seitenschutz, bestehend aus Geländerstreben, Zwischenholmen und umlaufenden Bordbrettern, einzusetzen. Bei Zwischenbelägen, die nur dem Auf-, Ab- und Umbau und dem Aufstieg dienen, kann auf umlaufende Bordbretter verzichtet werden.
 - Das FahrGerüst (fahrbare Arbeitsbühne) ist nach Beendigung der Arbeiten zu verankern und gegen unbefugtes Benutzen zu sichern bzw. abzubauen.
 - Traversen und Ballastgewichte, so wie Ausleger und Stabilisierungs-Sets sind entsprechend dieser Aufbau- und Verwendungsanleitung zu montieren.
 - Werkzeuge und Materialien dürfen nur nach oben getragen werden. Dabei ist unbedingt auf das Gewicht der Werkzeuge und Materialien zu achten, um die Arbeitsplattform nicht zu überlasten.
 - Das Verwenden von Hebevorrichtungen ist unzulässig.
 - Das Begehen und Verlassen der Arbeitsfläche ist über andere als die vorgesehenen Zugänge nicht zulässig.
 - Das Überbrücken von Gerüsten zu Gebäuden durch Maurerbohlen oder ähnlichem Material ist unzulässig. Das Gerüst (fahrbare Arbeitsbühne) darf nicht als Aufstiegsturm verwendet werden um auf andere Konstruktionen zu gelangen.

3.3 Sicherheitsbestimmungen beim Verfahren des Gerüsts (fahrbare Arbeitsbühne)

- Beim Verfahren dürfen sich kein Material und keine Personen auf dem Arbeitsgerüst (fahrbare Arbeitsbühne) befinden.
- Das Arbeitsgerüst (fahrbare Arbeitsbühne) darf nur von Hand und nur auf fester, ebener, hindernisfreier Aufstellfläche verfahren werden.
- Das Verfahren des Gerüsts (fahrbare Arbeitsbühne) unter Zuhilfenahme von anderen Fahrzeugen jeglicher Art ist verboten.
- Beim Verfahren darf die normale Schrittgeschwindigkeit nicht überschritten werden.
- Das Verfahren darf nur in Längs- oder Diagonalrichtung erfolgen.
- Die Fläche, auf der verfahren wird, muss das Gewicht des Gerüsts (fahrbare Arbeitsbühne) aufnehmen können.
- Das Anheben oder Anhängen des Gerüsts (fahrbare Arbeitsbühne) ist verboten.
- Das Verfahren des Gerüsts (fahrbare Arbeitsbühne) darf nur bis zu einer Windstärke 6 (~ 45 km/h) erfolgen.
- Vor dem Gebrauch ist sicherzustellen, dass alle erforderlichen Sicherheitsvorkehrungen gegen unbeabsichtigtes Wegrollen ergriffen worden sind, z.B. durch Niederdrücken der Feststellbremsen.



3.4 Verhalten bei Arbeiten an elektrischen Anlagen mit dem beschriebenen Gerüst (fahrbare Arbeitsbühne)

Vor dem Arbeiten an elektrischen Anlagen mit einem FahrGerüst (fahrbare Arbeitsbühne) ist darauf zu achten, dass

- die Anlage freigeschaltet ist
- die Anlage gegen Wiedereinschalten gesichert ist
- Spannungsfreiheit festgestellt wurde
- die Anlage geerdet und kurzgeschlossen ist

3.5 Arbeiten in der Nähe von elektrischen Freileitungen

Bei Arbeiten an elektrischen Freileitungen mit dem beschriebenen Gerüst (fahrbare Arbeitsbühne), sind unten aufgeführte Sicherheitsabstände einzuhalten. Die Sicherheitsabstände sind so gewählt, dass es beim Ausschwingen von Leitungsseilen nicht zu Berührungen kommt und die arbeitende Person mit evtl. festgehaltenen Gegenständen genug Bewegungsfreiraum hat. Sicherheitsabstände nach VDE 0105-100.

- | | |
|------------------------|---|
| Sicherheitsabstand 1 m | bei einer Nennspannung von bis zu 1000 V |
| Sicherheitsabstand 3 m | bei einer Nennspannung von über 1 kV bis 110 kV |
| Sicherheitsabstand 4 m | bei einer Nennspannung von über 110 kV bis 220 kV |
| Sicherheitsabstand 5 m | bei einer Nennspannung von über 200 kV bis 380 kV |

Falls die Sicherheitsabstände nicht eingehalten werden können, sind Freileitungen nach Absprache mit den Betreibern od. Eigentümern spannungsfrei zu schalten und gegen Wiedereinschalten zu sichern.

- benachbarte unter Spannung stehende Teile abgedeckt oder abgeschränkt sind

3.6 Mitgeltende Sicherheitshinweise (nur für Deutschland gültig)

Für den Aufbau, die Prüfung und die Nutzung des hier beschriebenen Gerüsts (fahrbare Arbeitsbühne) gelten ebenfalls die Bestimmungen der

- DGUV-Information 201-011 (bisher BGI 663) „Handlungsanleitung für den Umgang mit Arbeits- und Schutzgerüsten“.
- DGUV-Information 201-047 (bisher BGI 5101) „Gerüstbauarbeiten“.

Für die Verwendung von elektrischen Geräten auf dem hier beschriebenen Gerüst (fahrbare Arbeitsbühne) gelten die Empfehlungen der DGUV-Information 201-047 (bisher BGI 5101) und DGUV-Information 203-004 (bisher BGI 594) „Einsatz von elektrischen Betriebsmitteln bei erhöhter elektrischer Gefährdung“.



4. Aufbau

4.1 Allgemeines

Der Aufbau des Gerüsts (fahrbare Arbeitsbühne) darf erst erfolgen, wenn die Angaben zum Produkt (Abschnitt 2) und die Sicherheitsbestimmungen (Abschnitt 3) vollständig durchgelesen wurden. Für den Auf- und Abbau sind mindestens 2 Personen notwendig. Vor dem Aufbau ist sicherzustellen, dass alle für den Aufbau notwendigen Bauteile und Werkzeuge vorhanden sind und die Bauteile nicht beschädigt sind. Es dürfen nur Originalbauteile nach Herstellerangaben verwendet werden.

HINWEIS ZUR NUTZUNG DER AUFBAUANLEITUNG

Die Aufbauanleitung beschreibt die Montage der unterschiedlichen Aufbauvarianten des FahrGerüst- (fahrbare Arbeitsbühnen-) Systems. Lesen Sie vor dem Aufbau die komplette Montageanleitung und beachten Sie die Unterschiede der verschiedenen Aufbauvarianten. Die Diagonalstrebenführung entnehmen Sie bitte den Zeichnungen auf den Seiten 29 bis 33.

Je nach Aufbauhöhe der obersten Belagbühne werden zur Erhöhung der Standfestigkeit Ballastgewichte oder Ausleger benötigt. Lesen Sie dazu die entsprechenden Hinweise im hinteren Abschnitt dieser Anleitung.

SICHERHEITSHINWEIS

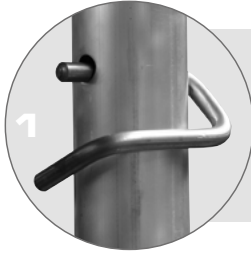

1 Alle Steckverbindungen müssen mit Fallsteckern gesichert werden.

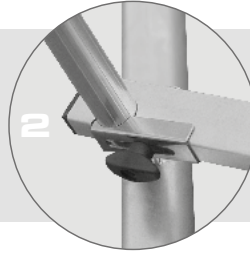

2 Alle Geländer- und Diagonalstreben sowie Belagbühnen müssen mit dem Sicherungsset gesichert werden

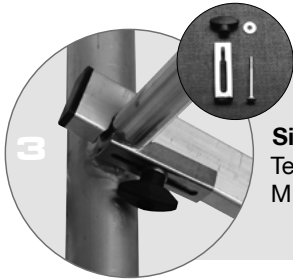

3 **Sicherungsset**
Teile-Nr. 718914,
M 5 x 65 mm

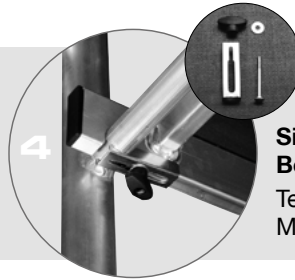

4 **Sicherungsset Belagbühne**
Teile-Nr. 718853
M 5 x 95 mm

Tipp für den Aufbau

Statten Sie bereits vor der Gerüstmontage die Geländerstreben, Diagonalen und Belagbühnen mit den Sicherungssets aus!

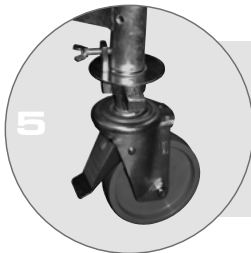

5 **Fahrrolle gebremst**

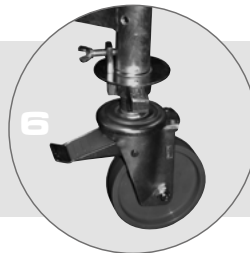

6 **Fahrrolle ungebremst**

ACHTUNG

Die Feststellbremsen der Fahrrollen dürfen nur zum Verschieben des Gerüsts (fahrbare Arbeitsbühne) geöffnet werden.



Kennzeichnung

Das Typenschild ist an den Vertikalrahmen des ProTec® FahrGerüst- (fahrbare Arbeitsbühnen-) Systems angebracht.



4.2 Bezeichnung der Zubehörteile

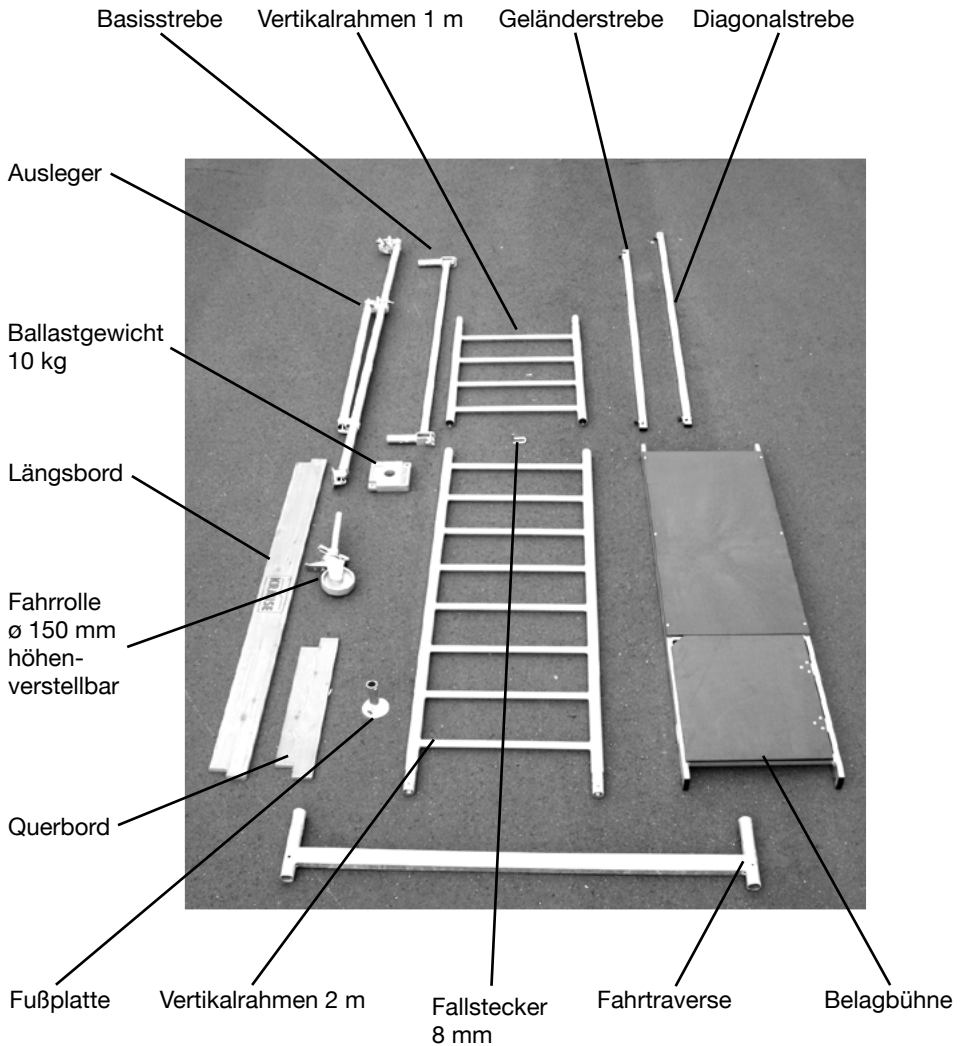

4.3 Aufbau des Gerüsts (der fahrbaren Arbeitsbühne)



Schritt 1

Legen Sie sich 2 Fahrtraversen und 2 Basisstreben bereit, entfernen sie die Schloßschrauben und stecken Sie die Basisstreben mit der Öffnung über die Fahrtraversen. Achten Sie darauf, dass die Basisstreben einen Abstand von ca. 70 cm haben müssen. Die aufgesteckten Basisstreben verbinden die Traversen und gewährleisten einen senkrechten Aufbau.



Schritt 2

Entfernen Sie die Flügelschraube an der Fahrrolle und stecken Sie die Fußplatte über die Gewindespindel der Fahrrolle. Schrauben Sie nun die Flügelschraube wieder wenige Umdrehungen in das dafür vorgesehene Gewindeloch.

Dann werden die Fahrrollen, wie gezeigt, in die Fahrtraversen eingeschoben und mittels Flügel-schraube an diesen befestigt.

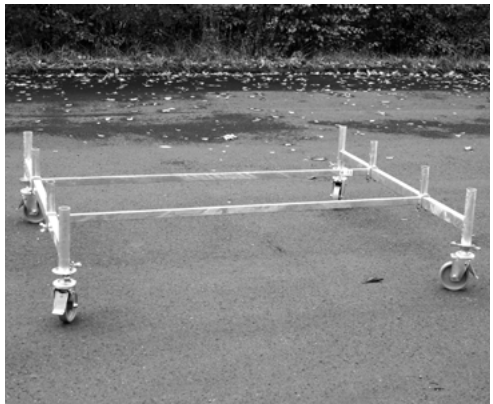

ACHTUNG

Stellen Sie die Fahrrollen in die hier gezeigte Stellung und betätigen Sie die Bremsen durch Niederdrücken der Bremshebel.



Schritt 3

Verschieben Sie die Basisstreben so, dass die Vertikalrahmen von oben aufgesteckt werden können und sichern Sie die Verbindungen mit Fallsteckern. Ziehen Sie die Muttern der Basisstreben fest an. Richten Sie im Anschluss das Gerüst (fahrbare Arbeitsbühne) sowohl über die Quer- als auch über die Längsseite mit einer Wasserwaage aus. Das Ausrichten erfolgt über die höhenverstellbaren Fahrrollen.



Schritt 4

Setzen Sie die Diagonalstrebe von der ersten Sprosse des einen zur fünften Sprosse der gegenüberliegenden Vertikalrahmens ein und befestigen Sie die Strebe mit den Sicherungssets.



Nehmen Sie die zweite Diagonale und montieren Sie diese, wie im Bild gezeigt, entgegengesetzt diagonal von der ersten in die fünfte Sprosse und befestigen Sie auch diese mit den Sicherungssets.

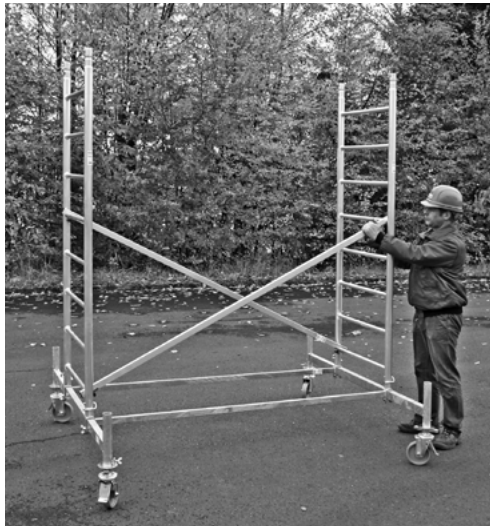

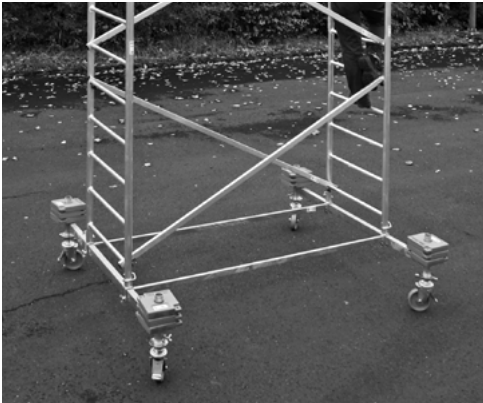

Wichtig:

Bevor Sie weiter aufbauen, sollten Sie zuvor unbedingt das Gerüst (fahrbare Arbeitsbühne) mit den, je nach Aufbauhöhe, nötigen Ballastgewichten bestücken.

Ballastierungsangaben finden Sie in dieser Aufbau- und Verwendungsanleitung auf Seite 27 – 28.

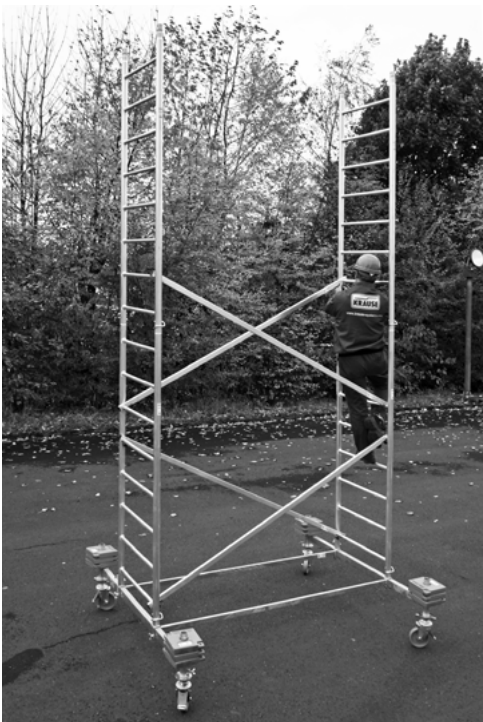

Schritt 6

Setzen Sie die weiteren Diagonalstreben ein. Die Diagonalstrebenführung ändert sich mit den Aufbauhöhen des Gerüsts (fahrbare Arbeitsbühne).

Den genauen Einbau entnehmen sie bitte den Seiten 29 – 33.

Schritt 7

Schaffen Sie eine Hilfsebene aus stabilen Maurerbohlen und lassen Sie sich die Diagonalstreben anreichen.

Hinweis:

Während des Auf- und Abbaus sind Hilfsebenen vorzusehen. Die Hilfsebenen sind nach Abschluß des Aufbaus wieder zu entfernen. Nach DIN 4420-1 müssen diese Bohlen eine Mindestbreite von 24 cm und eine Mindestdicke von 4 cm aufweisen. Die Bohlen müssen mindestens 20 cm auf jeder Seite über das Gerüst (fahrbare Arbeitsbühne) hinausragen.



Schritt 8

Suchen Sie sich einen sicheren Stand und lassen sich die Belagbühne hochreichen.

Stellen Sie die Belagbühne kurz auf der Hilfsebene ab um Unfallgefahren zu vermeiden.





Hängen Sie dann die Belagbühne mit den dafür vorgesehenen Öffnungen in die obersten Sprossen der Vertikalrahmen ein. Ziehen Sie nun die schon vormontierten Sicherungssets fest an.



Schritt 9

Lassen Sie sich anschließend die 1 m Vertikalrahmen anreichen und hängen Sie diese, wie hier im Bild zu sehen, über die Rohrverbinder der 2 m Vertikalrahmen.

Steigen Sie vorsichtig nach oben, es ist noch kein Seitenschutz vorhanden. Bauen Sie die oberen, 1 m Vertikalrahmen ein und sichern Sie die Verbindungen mit den Fallsteckern.



Schritt 10

Lassen Sie sich die Geländerstreben nach oben reichen um diese zu montieren und sie mit den Sicherungsets zu befestigen.





Schritt 11

Lassen Sie sich die beiden Längs- und die beiden Querbords anreichen.

Schritt 12

Montieren Sie zuerst die Querbords mit den Ausklinkungen nach oben (unteres linkes Bild), danach setzen sie die Längsbords innerhalb der Rahmen auf die Querbords (unteres rechtes Bild).





Die Abbildung zeigt das fertig montierte Gerüst (fahrbare Arbeitsbühne) mit einer Arbeitshöhe von 6,30 m.



4.4 Aufbauvarianten



Aufbauvariante mit Auslegern

Montieren Sie die Ausleger wie im nebenstehenden Bild gezeigt. Die FüÙe der Ausleger

müssen immer fest auf dem Boden aufstehen, gegebenenfalls sind bruch-sichere Unterlagen zu verwenden. Die Befestigungskupplungen mit Halbschalen der Ausleger dienen der Verdreh-sicherung und müssen handfest angezogen werden.

Die Ausleger werden in einem Winkel von ca. 30 ° zum Fahrballen montiert.

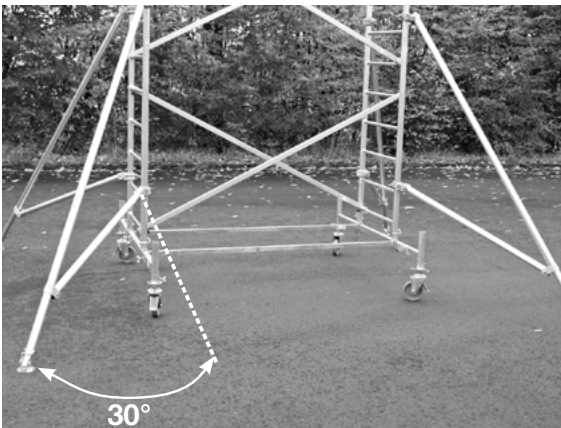

Aufbauvariante mit 4 Auslegern

Hinweis:

Die Ausleger haben eine teleskopierbare Fußplatte, der Verstellbereich beträgt 75 mm und ist alle 25 mm rastbar. Die Arretierung erfolgt über Fallstecker.



4.5 Montage des Stabilisierungs-Sets

Bei der Verwendung als Wandgerüst kann dies mit dem Stabilisierungs-Set bestückt und an der Wand befestigt werden. Dies dient lediglich der weiteren Stabilisierung des Gerüsts (fahrbare Arbeitsbühne).

Der Einsatz vom Stabilisierungs-Set ersetzt auf keinen Fall die vorgeschriebenen Ballastgewichte und Ausleger (siehe Seite 26 – 28).

Für die Verankerung in der Wand sind Ringschrauben mit 12 mm Durchmesser zu verwenden. Die Dübel richten sich nach der Beschaffenheit des Untergrundes.

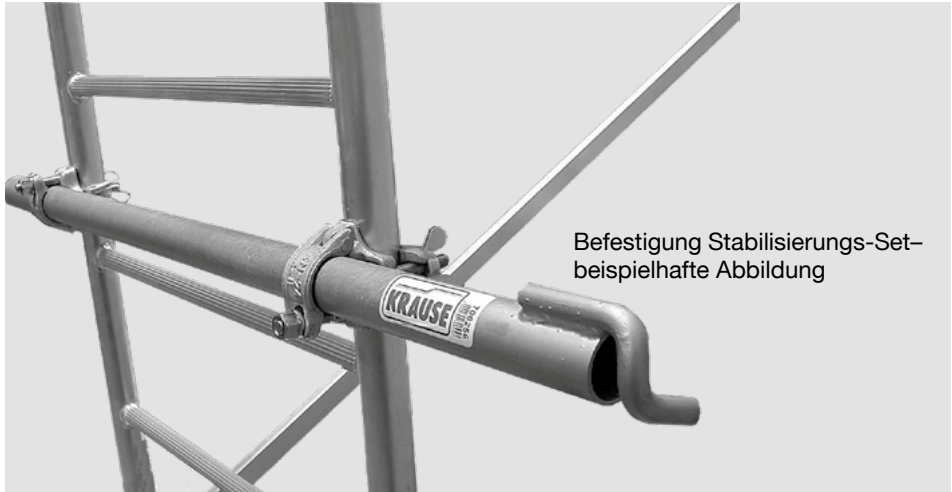

Bei Verwendung des Stabilisierungs-Sets ist darauf zu achten, dass dieses immer unterhalb der obersten Belagbühne angebracht wird.



4.6 Ballastierung des Gerüsts (fahrbare Arbeitsbühne)

Freistehende Gerüste (fahrbare Arbeitsbühnen) müssen mit Ballastgewichten an den Traversen beschwert werden, damit die Standsicherheit gewährleistet ist. Die Anzahl der Ballastgewichte ist von der Höhe des Gerüsts (fahrbare Arbeitsbühne) abhängig und kann aus den folgenden Tabellen entnommen werden (Seite 27 und 28).

Ballastierung der Traversen

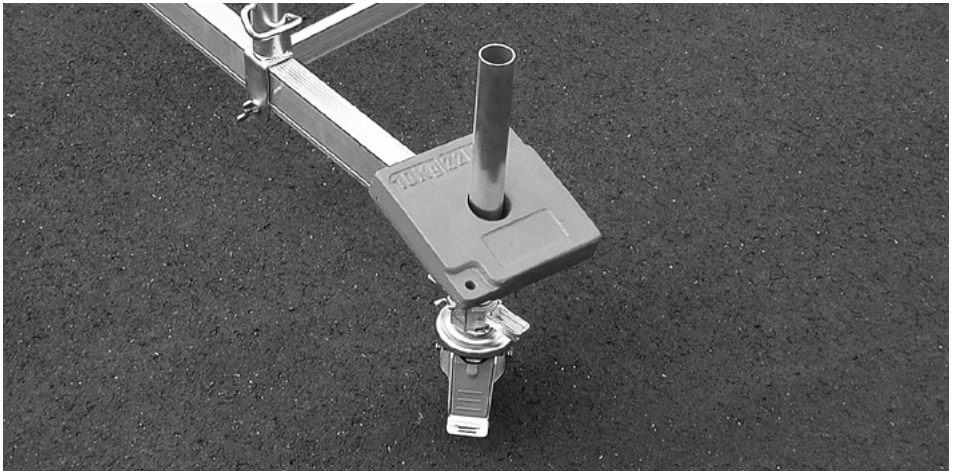

Ballastierung Gerüst (fahrbare Arbeitsbühne) ohne Traverse/ ohne Ausleger mit Rollen

	Einsatz im Freien				Einsatz im geschlossenen Raum			
	Feldlänge L = 2,00 m							
	A		B		C		D	
	C		D		A		B	
Standhöhe in m	Position				Position			
	A	B	C	D	A	B	C	D
0,9	0	0	0	0	0	0	0	0
2,3	8	8	8	8	8	8	8	8

Die Ballastgewichte werden an den Vertikalrahmen mit dem Ballasthalter (Zubehör Art.-Nr. 704191) angebracht.

Ballastierung, Einsatz im geschlossenen Raum

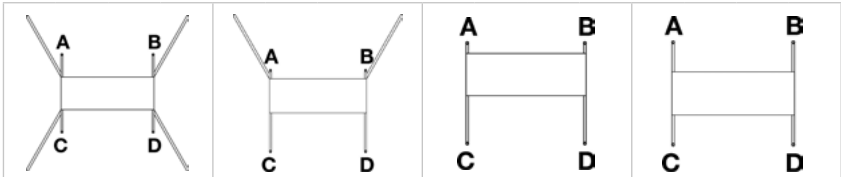

Standhöhe in m	Gerüst mittig auf Traverse mit 4 Auslegern				Gerüst einseitig auf Traverse mit 2 Auslegern				Gerüst einseitig auf Traverse				Gerüst mittig auf Traverse			
	A	B	C	D	A	B	C	D	A	B	C	D	A	B	C	D
2,3	0	0	0	0	0	0	0	0	1	1	2	2	1	1	1	1
3,3	0	0	0	0	0	0	0	0	2	2	3	3	2	2	2	2
4,3	0	0	0	0	1	1	0	0	3	3	4	4	3	3	3	3
5,3	0	0	0	0	1	1	0	0	3	3	5	5	4	4	4	4
6,3	0	0	0	0	3	3	0	0	4	4	6	6	5	5	5	5
7,3	0	0	0	0	4	4	1	1	x	x	x	x	6	6	6	6
8,3	1	1	1	1	5	5	1	1	x	x	x	x	x	x	x	x
9,3	1	1	1	1	6	6	1	1	x	x	x	x	x	x	x	x
10,3	1	1	1	1	x	x	x	x	x	x	x	x	x	x	x	x

x = nicht
möglich

Diese Tabelle zeigt die Anzahl der Ballastgewichte auf der Fahrtraverse des Gerüstes (fahrbare Arbeitsbühne). Beispiel: Gerüst mittig auf der Fahrtraverse ohne Ausleger, Standhöhe 4,30 m, das bedeutet, auf jeder Ballastaufnahme (insgesamt 4 Stück) 3 Gewichte à 10 kg.

Ballastierung, Einsatz im Freien

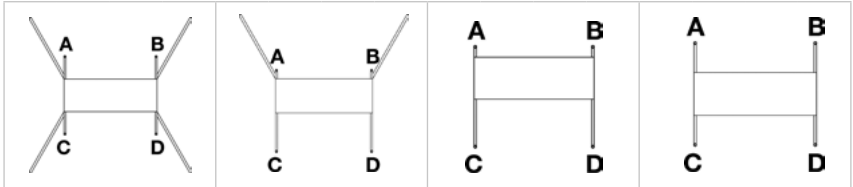



Standhöhe in m	Gerüst mittig auf Traverse mit 4 Auslegern				Gerüst einseitig auf Traverse mit 2 Auslegern				Gerüst einseitig auf Traverse				Gerüst mittig auf Traverse			
	A	B	C	D	A	B	C	D	A	B	C	D	A	B	C	D
2,3	0	0	0	0	0	0	0	0	1	1	2	2	1	1	1	1
3,3	0	0	0	0	0	0	0	0	2	2	3	3	2	2	2	2
4,3	0	0	0	0	1	1	0	0	3	3	4	4	3	3	3	3
5,3	0	0	0	0	2	2	0	0	3	3	6	6	4	4	4	4
6,3	0	0	0	0	4	4	1	1	x	x	x	x	6	6	6	6
7,3	1	1	1	1	x	x	x	x	x	x	x	x	x	x	x	x
8,3	2	2	2	2	x	x	x	x	x	x	x	x	x	x	x	x

x = nicht möglich



5. Modellübersicht

Achtung: In diesen schematischen Abbildungen sind keine Fallstecker und Ballastgewichte abgebildet.

Baugruppen-Nr.	Art.-Nr.	Baugruppen-Nr.	Art.-Nr.
2201	910110	2202	910097
			
Arbeitshöhe:	2,90 m	Arbeitshöhe:	4,30 m
Gerüsthöhe:	2,30 m	Gerüsthöhe:	3,30 m
Standhöhe	0,90 m	Standhöhe	2,30 m

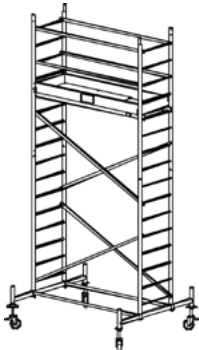
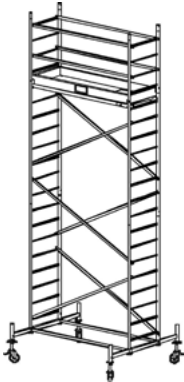

Baugruppen-Nr.	Art.-Nr.	Baugruppen-Nr.	Art.-Nr.
2203	910134	2204	910141
			
Arbeitshöhe:	5,30 m	Arbeitshöhe:	6,30 m
Gerüsthöhe:	4,30 m	Gerüsthöhe:	5,30 m
Standhöhe	3,30 m	Standhöhe	4,30 m

Baugruppen-Nr.	Art.-Nr.	Baugruppen-Nr.	Art.-Nr.
2205	910158	2206	910165
			
Arbeitshöhe:	7,30 m	Arbeitshöhe:	8,30 m
Gerüsthöhe:	6,30 m	Gerüsthöhe:	7,30 m
Standhöhe	5,30 m	Standhöhe	6,30 m

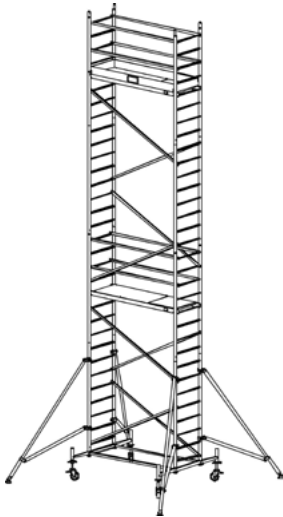
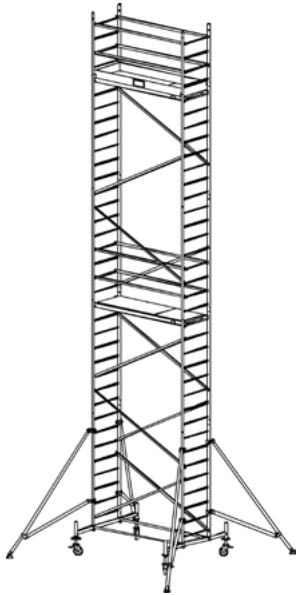

Baugruppen-Nr.	Art.-Nr.	Baugruppen-Nr.	Art.-Nr.
2207	910172	2208	910189
			
Arbeitshöhe:	9,30 m	Arbeitshöhe:	10,30 m
Gerüsthöhe:	8,30 m	Gerüsthöhe:	9,30 m
Standhöhe	7,30 m	Standhöhe	8,30 m

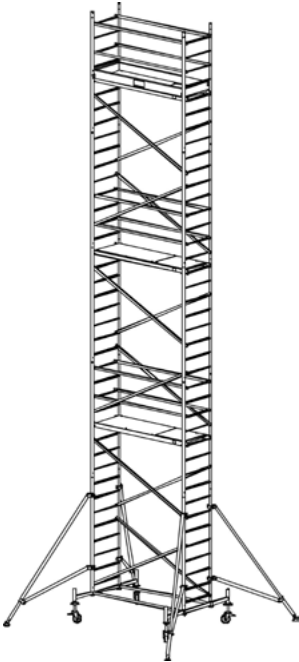
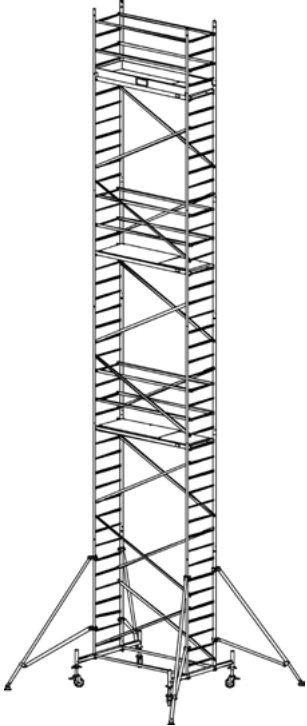
Baugruppen-Nr.	Art.-Nr.	Baugruppen-Nr.	Art.-Nr.
2209	910196	2210	910202
			
Arbeitshöhe:	11,30 m	Arbeitshöhe:	12,30 m
Gerüsthöhe:	10,30 m	Gerüsthöhe:	11,30 m
Standhöhe	9,30 m	Standhöhe	10,30 m



6. Technische Daten

Stückliste Alu-FahrGerüst (fahrbare Arbeitsbühne) Länge 2,00 m, Breite 0,70 m

Artikel-Nr.	910110	910097	910134	910141	910158		
Baugruppennummer	2201	2202	2203	2204	2205		
Arbeitshöhe	2,90 m	4,30 m	5,30 m	6,30 m	7,30 m		
Gerüsthöhe	2,30 m	3,30 m	4,30 m	5,30 m	6,30 m		
Standhöhe	0,90 m	2,30 m	3,30 m	4,30 m	5,30 m		
Artikel Nr.	Bezeichnung	Stück	Stück	Stück	Stück	Stück	Gewicht in kg
915016	Vertikalrahmen 2 m	2	2	3	4	5	5,3
915023	Vertikalrahmen 1 m	0	2	2	2	2	2,7
911001	Belagbühne	1	1	1	1	2	13,0
912800	Diagonalstrebe	1	2	4	6	6	1,5
912206	Geländerstrebe	1	6	4	4	8	1,2
912848	Basisstrebe	0	0	2	2	2	5
914071	Fahrtraverse	0	0	2	2	2	6,5
914095	Ausleger	0	0	0	0	2	8,0
913555	Querbord	0	2	2	2	2	1,1
913517	Längsbord	0	2	2	2	2	3,2
914026	Fußplatte	4	4	4	4	4	0,6
914309*	Fahrrollensatz 150 mm höhenverstellbar	1	1	1	1	1	14,0
704405	Fallstecker	0	4	10	12	14	0,1
	Gesamtgewicht in kg	43,0	65,0	95,0	103,0	142,0	–
560815	Aufbau- und Verwendungsanleitung	1	1	1	1	1	–
	Für angegebene Standhöhe erforderliche Pakete	0 + *	0 + * + Teile	0 + 1 + *	0 + 1 + 6 + *	0 + 1 + 2 + *	



Stückliste Alu-FahrGerüst (fahrbare Arbeitsbühne) Fortsetzung

Artikel-Nr.	910165	910172	910189	910196	910202		
Baugruppennummer	2206	2207	2208	2209	2210		
Arbeitshöhe	8,30 m	9,30 m	10,30 m	11,30 m	12,30 m		
Gerüsthöhe	7,30 m	8,30 m	9,30 m	10,30 m	11,30 m		
Standhöhe	6,30 m	7,30 m	8,30 m	9,30 m	10,30 m		
Artikel Nr.	Bezeichnung	Stück	Stück	Stück	Stück	Stück	Gewicht in kg
915016	Vertikalrahmen 2 m	6	7	8	9	10	5,3
915023	Vertikalrahmen 1 m	2	2	2	2	2	2,7
911001	Belagbühne	2	2	2	3	3	13,0
912800	Diagonalstrebe	8	8	10	12	14	1,5
912206	Geländerstrebe	8	8	8	12	12	1,2
912848	Basisstrebe	2	2	2	2	2	5,0
914071	Fahrtraverse	2	2	2	2	2	6,5
914095	Ausleger	2	4	4	4	4	8,0
913555	Querbord	2	2	2	2	2	1,1
913517	Längsbord	2	2	2	2	2	3,2
914026	Fußplatte	4	4	4	4	4	0,6
914309*	Fahrrollensatz 150 mm höhenverstellbar	1	1	1	1	1	14,0
704405	Fallstecker	16	18	20	22	26	0,1
	Gesamtgewicht in kg	151,0	172,0	181,0	207,0	216,0	-
560815	Aufbau- und Verwendungsanleitung	1	1	1	1	1	-
	Für angegebene Standhöhe erforderliche Pakete	0 + 1 + 2 + 6 + *	0 + 1 + 2 + 3 + *	0 + 1 + 2 + 3 + 6 + *	0 + 1 + 2 + 3 + 4 + *	0 + 1 + 2 + 3 + 4 + 6 + *	



Paket		0	1	2	3	4	5	6	
Bestell-Nr.		910301	910318	910325	910332	910349	910356	910363	
Artikel Nr.	Bezeichnung	Stück	Stück	Stück	Stück	Stück	Stück	Stück	Gewicht in kg
915016	Vertikalrahmen 2 m	2	1	2	2	2	2	1	5,3
915023	Vertikalrahmen 1 m	0	2	0	0	0	0	0	2,7
911001	Belagbühne	1	0	1	0	1	0	0	13
912800	Diagonalstrebe	1	3	2	2	4	2	2	1,5
912206	Geländerstrebe	1	3	4	0	4	0	0	1,2
912848	Basisstrebe	0	2	0	0	0	0	0	5
914071	Fahrtraverse	0	2	0	0	0	0	0	6,5
914095	Ausleger	0	0	2	2	0	0	0	8
913555	Querbord	0	2	0	0	0	0	0	1,1
913517	Längsbord	0	2	0	0	0	0	0	3,2
914026	Fußplatte	4	0	0	0	0	0	0	0,6
704405	Fallstecker	4	10	4	4	4	4	2	0,1
Gesamtgewicht in kg		29,0	51,0	48,0	30,0	35,0	14,0	9,0	

Zubehör

Artikel Nr.	Bezeichnung	Gewicht (kg)
910059	Stabilisierungs-Set 1,2 m	6,9
910066	Stabilisierungs-Set 1,5 m	8,4
704306	Ballastgewicht	10,0
704191	Ballasthalter für 2 Gewichte	1,0
914309	Fahrrollensatz Ø150 höhenverstellbar	14,0
714169	Fahrrollensatz Ø125	6,0



7. Abbau des Gerüsts (fahrbare Arbeitsbühne)

Alle Gerüste (fahrbare Arbeitsbühnen) sind in umgekehrter Reihenfolge der jeweiligen Aufbaubeschreibung abzubauen.

8. Überprüfung, Pflege und Wartung

Vor dem Aufbau sind alle Teile auf Beschädigung zu überprüfen und bei Beschädigung auszutauschen. Es dürfen nur Originalersatzteile verwendet werden.

Es muss durch eine Sichtprüfung gewährleistet sein, dass die Schweißnähte und sonstigen Materialien keine Risse aufweisen. Ferner dürfen die Gerüstteile keine Verformungen und Quetschungen aufweisen. Auf die einwandfreie Funktion von Bauteilen wie Klauen, Spindeln, Fahrrollen etc. ist unbedingt zu achten.

Folgende Teile sind vor jedem Aufbau zu überprüfen:

- Vertikalrahmen, Fahrtraverse auf Verformung, Quetschung und Rissbildung
- Diagonal- und Geländerstreben auf Verformung, Quetschung, Rissbildung und Funktion der Sicherung
- Belagbühnen auf Verformung, Quetschung, Rissbildung und Funktion der Sicherung
- Zustand des Holzes
- Durchstiegs Luke auf Funktion
- Bordbretter, Zustand des Holzes, Risse
- Lenkrollen auf Rollfähigkeit der Rolle und Funktion der Bremse auf Roll- und Drehhemmung
- Bei verstellbaren Rollen die Leichtgängigkeit der Spindel
- Ausfallsicherung (Fallstecker, Flügelschraube) am Vertikalrahmen bzw. Fahrtraverse prüfen
- Aushebesicherungen auf Verformung, Quetschung, Rissbildung und richtigen Sitz
- Um Beschädigungen zu vermeiden, dürfen die Teile nicht geworfen werden
- Gerüstteile müssen so gelagert werden, dass eine Beschädigung ausgeschlossen ist
- Die einzelnen Teile müssen liegend und vor Witterung geschützt gelagert werden
- Gerüstbauteile müssen beim Transport so gelegt und gesichert werden, dass Beschädigungen durch Verrutschen, Anstoßen, Herunterfallen etc. vermieden werden
- Die Reinigung der Gerüstbauteile kann mit Wasser und einem handelsüblichen Reinigungsmittel erfolgen. Verschmutzungen durch Farbe können mit Terpentin entfernt werden.

Achtung: Reinigungsmittel dürfen nicht ins Erdreich gelangen. Gebrauchte Reinigungsmittel müssen gemäß den geltenden Umweltbestimmungen entsorgt werden.



Notizen

Contents

1. General	40
1.1 Duties of the operator.....	40
1.2 Manufacturer	41
1.3 Applicable standards, type approval.....	41
1.4 Warranty	41
1.5 Copyright and other property rights	42
1.6 Date of publication	42
2. Use of product	42
2.1 Proper use	42
2.2 Improper use	43
3. Safety instructions	43
3.1 Applicable regulations	43
3.2 Safety regulations for erection and use.....	43
3.3 Safety instructions for the movement of the scaffold (mobile working platform).....	44
3.4 Safety instructions for work on electrical systems.....	45
3.5 Working near electric overhead lines.....	45
4. Installation of scaffold (mobile working platform)	46
4.1 General	46
4.2 Accessory parts.....	49
4.3 Installation of scaffold (mobile working platform).....	50
4.4 Installation options	60
4.5 Installation of wall brackets	61
4.6 Ballast load	62
5. Overview of models	65
6. Technical data	70
7. Dismantling of scaffold (mobile working platform)	72
8. Inspection, maintenance and care	73

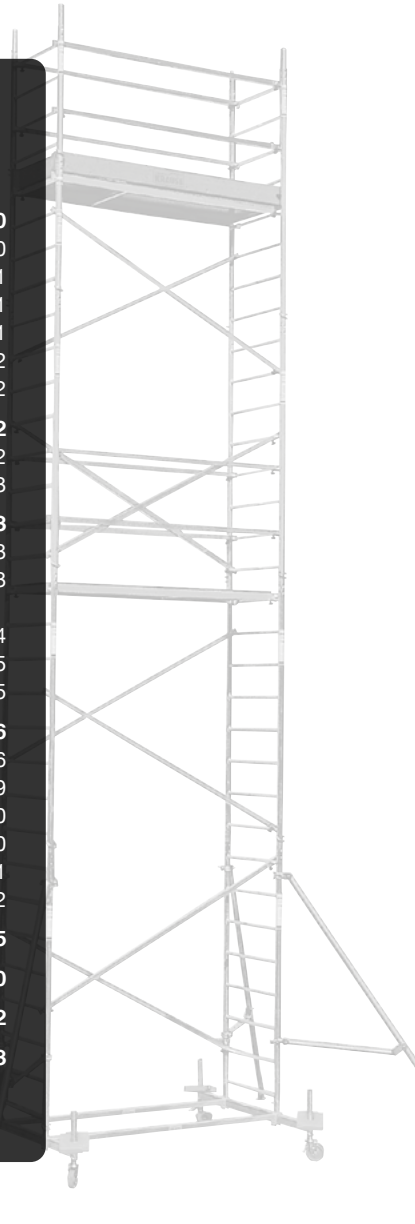



1. General

This document describes the correct assembly, erection and dismantling of mobile aluminium scaffolds (mobile working platform) of the ProTec system. It contains important safety instructions. Carefully read all instructions in this document and familiarise yourself with the relevant safety regulations.

ProTec (mobile working platform) is a modular system for which a range of optional accessories are available.

All available modules, including optional modules, are described in this manual. Some of these modules might not be part of your system.

For certain uses, the system must be equipped with additional parts (e.g. ballasts) to ensure safety. In order to enable you to decide whether you require such auxiliary parts, please read all chapters of the manual.

If you have any questions regarding the assembly, use or dismantling of the working scaffold (mobile working platform), please contact your supplier.

We reserve the right to make technical modifications to the mobile scaffold (mobile working platform).

KRAUSE shall not be liable for damage arising from print errors in this installation and user manual.

1.1 Duties of the operator

The operator of the working scaffold (mobile working platform) is responsible for the following:

- This installation and user manual must be referred to each time the scaffold (mobile working platform) is installed, modified or dismantled.
- All persons using the working scaffold (mobile working platform) must be familiar with the safety instructions and warnings in this manual, and must at all times strictly adhere to all instructions and regulations.
- All national and other applicable statutory regulations for the use of scaffolds (mobile working platforms) must be adhered to.
- The working scaffold (mobile working platform) may only be used for the purpose for which it is intended.
- All documents (regulations, standards, guidelines, laws, etc.) for safe handling of the product referred to in this installation and user manual must be strictly adhered to.



1.2 Manufacturer

The scaffold (mobile working platform) described in this document is manufactured by:

KRAUSE-Werk GmbH & Co. KG
Am Kreuzweg 3
D 36304 Alsfeld
Telefon: +49 (0) 6631 / 795-0
Telefax: +49 (0) 6631 / 795-139
www.krause-systems.com



1.3 Applicable standards, type approval

The mobile aluminium scaffold (mobile working platform) of the ProTec System series conforms to EN 1004.
The (mobile working platform) has been approved by TUEV PRODUKT SERVICE (type approval).



1.4 Warranty

The warranty terms and conditions are included in the sales and delivery terms of the supplier. Material defects are covered for 5 years from the date of purchase of the affected part by the manufacturer's warranty. The manufacturer retains the right to replace or repair the defective part at its own choice.

The warranty is based on the installation and user manual valid on the day of purchase of the product. Not covered by warranty are damages caused by any of the following:

- Ignorance of or non-compliance with the instructions in the installation and user manual, and in particular with the safety instructions, instructions on proper and improper use, maintenance and care instructions,
- Use of the product by not qualified or insufficiently instructed personnel of the operator.
- Use of spare and/or accessory parts from suppliers other than Krause.
- Use of damaged or defective component parts.
- Extension of the working height by the use of ladders, boxes and other devices.



1.5 Copyright and other property rights

The manufacturer reserves all rights in the installation and user manual. Reproduction of this document, in whole or in part, is only permitted with the explicit consent of the manufacturer. The manufacturer retains all rights in patents and registrations of design. Breach of this clause shall result in legal action for compensation!

1.6 Date of publication

The date of publication of this installation and user manual is 01.10.2020.

2. Use of product

2.1 Proper use

The mobile scaffolds (mobile working platforms) described in this installation and user manual may only be used according to the regulations in EN 1004 and in accordance with the model overview under item 5.

The mobile aluminium working scaffold (mobile working platform) of the ProTec System series is a mobile scaffold (mobile working platform).

It is classified in scaffold group 3 (capacity of 200 kg per m² of accessible platform area). The maximum permissible load is thus 240 kg with uniformly distributed load. All work must be carried out by standing on the platform. The scaffold (mobile working platform) may only be climbed on the inside.

The maximum standing height is 10.30 m in closed rooms and 8.30 m outdoors.

The scaffold (mobile working platform) may only be installed on level ground with the necessary load strength.

The position of the scaffold (mobile working platform) must be checked with a spirit level for proper vertical and horizontal alignment. The maximum permissible angle of inclination is 1%. Scaffolds (mobile working platforms) that are not equipped with a height adjustment mechanism must be aligned by means of unbreakable and nonslip chocks.

Before using the scaffold (mobile working platform), ensure that all necessary safety measures have been taken and that the scaffold (mobile working platform) has been properly erected according to the instructions in the installation and user manual. If necessary, protect the scaffold (mobile working platform) from tilting by using ballasts or outriggers.



2.2 Improper use

The working scaffold (mobile working platform) may only be used for the purpose specified in 2.1 (proper use). Any other use is deemed improper pursuant to the German Product Safety Act of the 08.11.2011. Also deemed improper is any use of the scaffold (mobile working platform) without due regard to the standards and guidelines referred to in this installation and user manual. Improper use includes:

- Installation of bridges between the mobile scaffold (mobile working platform) and a building or another construction.
- Connection of several mobile scaffolds (mobile working platforms) to form a single platform or scaffold.
- Use of the scaffold (mobile working platform) as a climbing aid (ladder) to access other scaffolds.
- Attachment and use of lifting gear attached to the scaffold (mobile working platform).

3. Safety instructions

3.1 Applicable regulations

The regulations of EN 1004 apply to the erection, dismantling, stability and use of the working scaffold (mobile working platform).

3.2 Safety regulations for erection and use

- The scaffold (mobile working platform) may only be erected, taken down and used by personnel who are fully familiar with the content of this installation and user manual.
- At least two workers must work together to erect the scaffold (mobile working platform).
- The scaffold (mobile working platform) may only be erected and used on level and firm surfaces that can carry the weight of the scaffold (mobile working platform).
- Use only original parts of the scaffold system (mobile working platform system) that are undamaged and in proper working order.
- Before using the scaffold (mobile working platform), the castors must be blocked by pushing down the brake lever and all scaffold (mobile working platform) components must be inspected for proper erection, assembly and functionality.
- All work must be carried out by standing on a working platform.
- Jumping on the working platform is prohibited.
- Do not lean over the railings or use them to push off against.



-
- Do not use the scaffold (mobile working platform) at winds over strength 6 (~ 45 km/h). At wind speed over strength 6, dismantle the scaffold (mobile working platform), or move it to a sheltered location where it must be secured against tipping. At wind of strength 6, there is a resistance when walking against the wind.
 - Platforms on which workers will be standing must be equipped with a three-sided side guard consisting of rail braces, cross beams and circumferential board planks
 - The intermediate boards used only for erection, taking down and conversion of the scaffold (mobile working platform) and to access a higher board do not need to be equipped with platforms.
 - After completion of the work, the mobile scaffold (mobile working platform) must be properly anchored and secured against unauthorised use. Alternatively, dismantle the scaffold (mobile working platform).
 - If the mobile scaffold (mobile working platform) is used outside of buildings, secure it to a fixed structure, if this is possible.
 - Install stabilisers and ballasts, as well as outriggers and wall brackets as described in this installation and user manual.
 - Tools and materials must be carried up to the platform, and may not be hoisted with lifting gear. Ensure that the maximum load capacity of the working platform is not exceeded by the weight of the tools and materials. The use of lifting equipment is prohibited.
 - The working platform must always be accessed as prescribed in this manual.
 - The bridging of gaps between the scaffold (mobile working platform) and building sections by means of planks or similar equipment is prohibited. Do not use the scaffold (mobile working platform) as a climbing facility to access other structures.

3.3 Safety instructions for the movement of the scaffold (mobile working platform)

- The scaffold (mobile working platform) may only be moved, if it carries no persons and no material.
- The scaffold (mobile working platform) must be moved by hand. Move it only over firm and level surfaces that are free of obstacles.
- The moving of the scaffold (mobile working platform) by means of a vehicle of any type is prohibited.
- Do not move the scaffold (mobile working platform) at speeds that exceed the normal walking speed.
- Move the scaffold (mobile working platform) only forward and back, and to the left and right, i.e. parallel to the sides of the frame.



-
- Ensure that the surface on which the scaffold (mobile working platform) is moved has the necessary load-bearing capacity.
 - It is forbidden to lift or hoist the scaffold (mobile working platform).
 - Do not move the scaffold (mobile working platform) at winds over strength 6 (~ 45 km/h).
 - Before using the scaffold (mobile working platform), ensure that all necessary safety measures have been taken and that the scaffold (mobile working platform) is secured against inadvertent movement, e.g. by the application of the brakes.

3.4 Safety instructions for work on electrical systems

Prior to carrying out any work on electrical systems and units, ensure that

- the unit is disconnected from the power supply
- the unit is secured against inadvertent switching on
- all parts have been tested for residual voltage
- the unit has been grounded and short-circuited
- adjacent parts that remain powered are properly covered or cordoned off

3.5 Working near electric overhead lines

When working on electric overhead lines, maintain the following safety distances. These safety distances prevent contact with swinging line cables and ensure that workers using tools, etc. have sufficient room for movement. Safety distances according to VDE 0105-100.

Safety distance 1 m	for rated voltages up to 1000 V
Safety distance 3 m	for rated voltages from 1 kV to 110 kV
Safety distance 4 m	for rated voltages from 110 kV to 220 kV
Safety distance 5 m	for rated voltages from 200 kV to 380 kV

If these safety distances cannot be maintained, contact the operator of the overhead line to arrange for a shut down. Also ensure that the system is protected against inadvertent switching on while work is being carried out.



4. Installation of scaffold (mobile working platform)

4.1 General

The scaffold (mobile working platform) may only be installed, after all parts of section 2 on the product and the safety instructions in section 3 have been read in full. At least two workers are required to erect the scaffold (mobile working platform). Before starting the erection work, ensure that all necessary component parts and tools are available on the site of installation and that the parts of the scaffold (mobile working platform) are not defective. Use only original component parts that meet the specifications of the manufacturer.

NOTE ON THE USE OF THE INSTALLATION INSTRUCTIONS

The installation manual describes the various installation options of the ProTec system (mobile working platform). Read the entire installation manual before erecting the scaffolding (mobile working platform) and consider the different installation options. For the position of the diagonal braces, please refer to the drawings on pages 65 to 69.

Depending on the height above ground of the top accessible board, the scaffold (mobile working platform) might have to be stabilised with ballasts or outriggers. For more detailed instructions, see the last chapter of this installation and user manual.

SAFETY INSTRUCTIONS

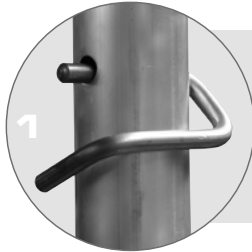

All plug-type connections must be secured with gravity pins.

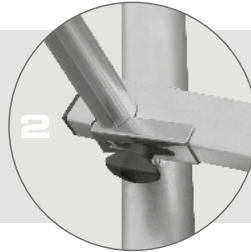

All rail braces and diagonal braces as well as platforms must be secured with the safety set

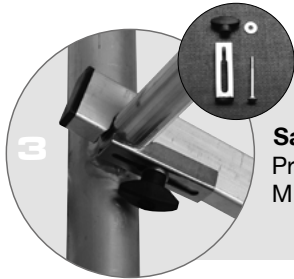

Safety set
Prod.-Nr 718914,
M 5 x 65 mm

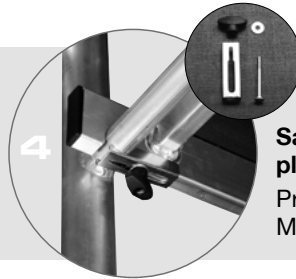

Safety set, platform
Prod. no. 718853,
M 5 x 95 mm

Tip for erection

Attach safety sets to the rail braces, diagonal braces and platforms before you erect the scaffold (mobile working platform)!

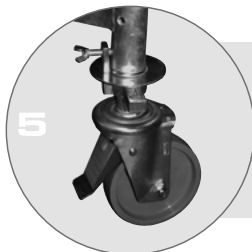

Castor brake applied

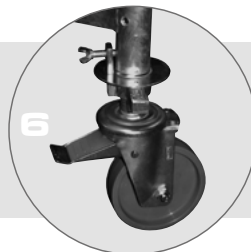

Castor brake released

CAUTION

Ensure that the brakes of the castors are always applied, except when you wish to move the scaffold (mobile working platform).



Identification

The type plate above is attached to the vertical frames of the ProTec system.



4.2 Accessory parts

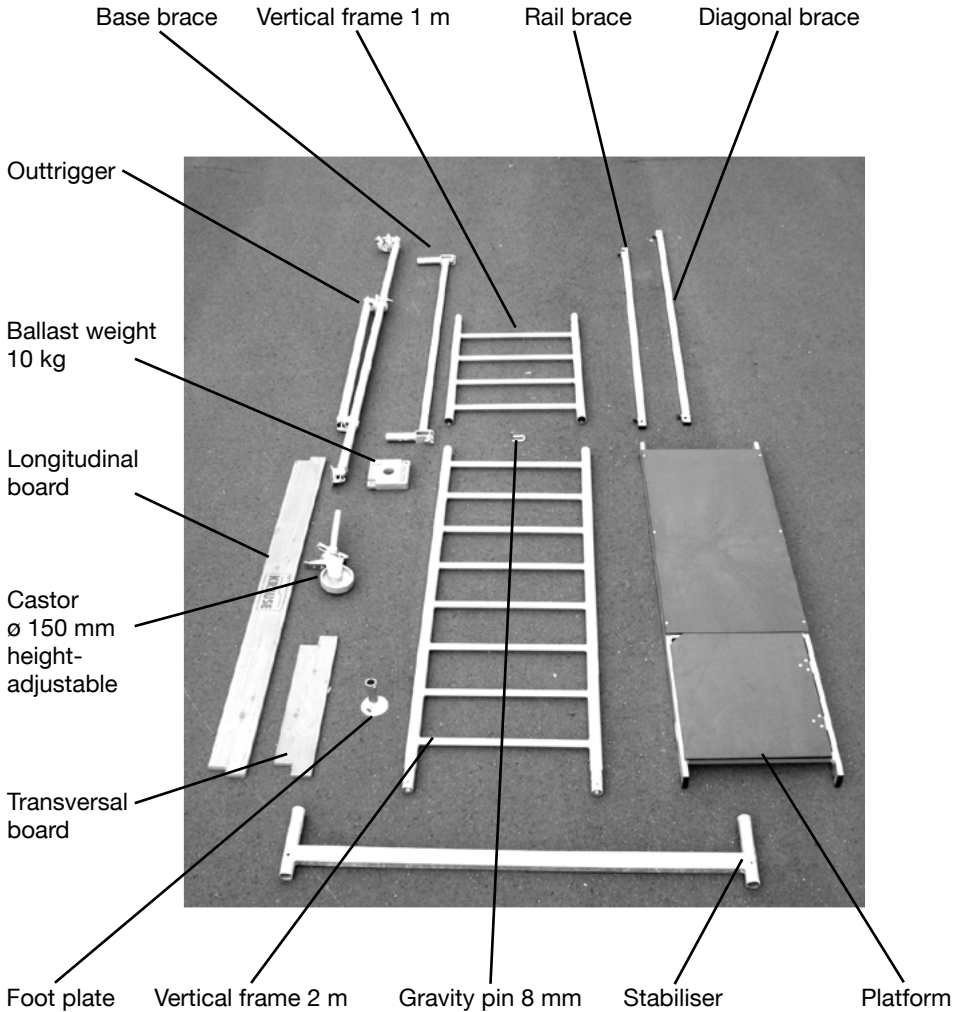



4.3 Installation of scaffold (mobile working platform)



Step 1

Place the two stabilisers and the two base braces on the ground, remove the screws and mount the base braces to the upright extensions of the stabilisers.

The base braces must have a distance of approx. 70 cm to each other and should if possible be at equal distances from the centre of the frame (see picture). The mounted base braces link the traverse ensuring proper upright position of the scaffold (mobile working platform).



Step 2

Remove the screws of the castors, place the foot plates over the spindles of the castors and tighten the wing screws again with a few revolutions.



Insert the castors in the stabilisers, and tighten them with wing screws.

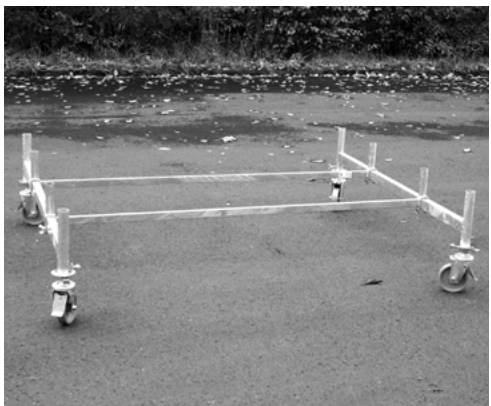

Caution

Position the castors at an angle to the frame as shown in the picture and apply the brakes.



Step 3

Readjust the position of the base braces so that the 2 m vertical frame can be mounted. Secure the connections with gravity pins. Firmly tighten the nuts at the base braces. Using a spirit level, check the scaffold (mobile working platform) for proper vertical and horizontal alignment of both its short and long sides. If necessary, adjust it by means of the height-adjustable castors.





Step 4

Attach the diagonal brace to the first rung of the vertical frame on one side to the fifth rung on the other side.

Secure it with the safety set.



Attach the second diagonal to the fifth rung of the vertical frame to the first rung on the other side (see picture), so that it is at angles to the first brace. Secure it with the safety set.

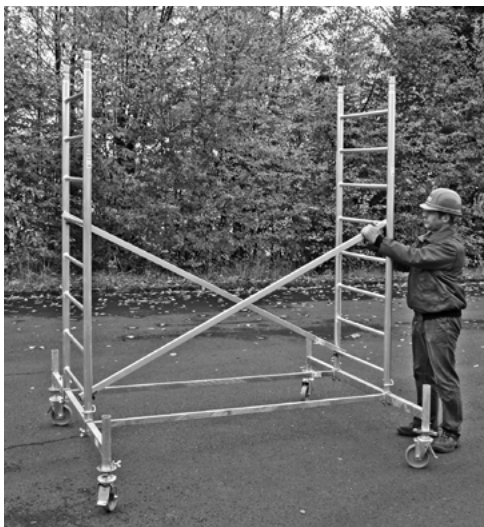

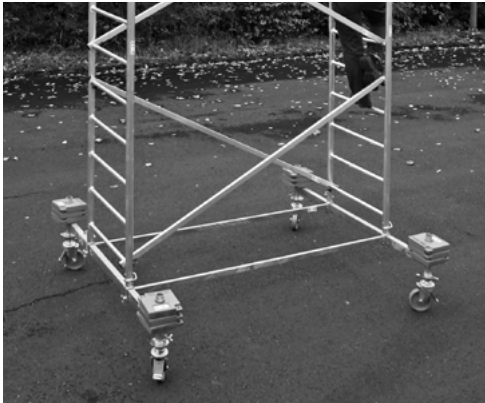

Important:

Before mounting additional frames or platforms, stabilise the scaffold (mobile working platform) with ballasts.

For necessary ballast weights, see page 63 to 64 of this installation and user manual.

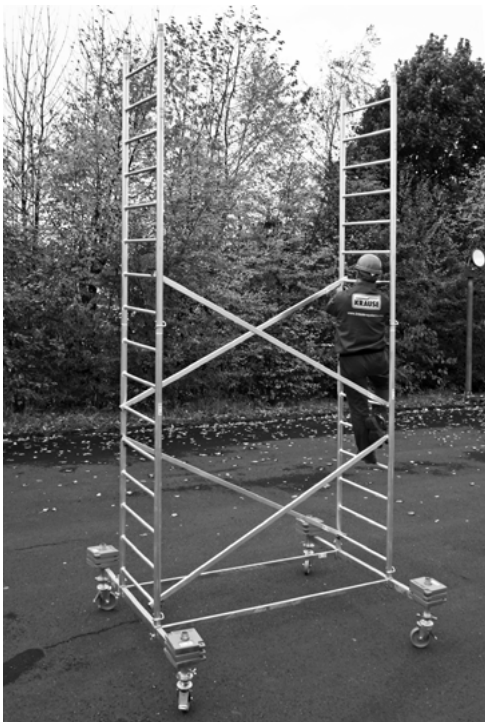

Step 6

Attach the upper diagonal braces to the seventh rung of the vertical frame on one side and the 11th rung on the other side. Ensure that the braces are at angles to each other (see picture). Secure the diagonal braces with safety sets.



Step 7

Create a temporary working platform by placing sturdy planks of a KRAUSE Teleboard (telescopic aluminium board, prod no. 122247, see picture) in the frame. Have two diagonal braces handed up to you

Note:

To erect and dismantle the scaffold (mobile working platform), you must install temporary working platforms. These platforms are made from planks and must be removed after completion of the installation or disassembly. According to DIN EN 12811-1, the planks used for temporary work-ing platforms must have a width of minimum 20 cm and a thickness of minimum 4 cm. They must extend by at least 50 cm on both sides of the scaffold (mobile working platform).

Step 8

Ensure that you are standing safely and have the board handed up to you.

To prevent accidents, place the board on the temporary working platform before lifting it further.





Attach the board to the top rungs of the vertical frames. Secure it by tightening the previously mounted safety sets.



Step 9

Have the 1 m vertical frames handed up to you and hang them over the tube couplings of the 2 m vertical frames (see picture).



Carefully climb up onto the board.
Please keep in mind that the safety
boards and bars have not yet been
installed. Mount the 1 m vertical frames
and secure all connections with gravity
pins.



Step 10

Have the rail braces handed up to you,
mount them and secure them with
safety sets.





Step 11

Have the two longitudinal and transversal boards handed up to you.

Step 12

First mount the short transversal boards, ensuring that the notches face upwards (see picture to the left), then mount the longitudinal boards as shown in the picture to the right.





Fully mounted scaffold (mobile working platform) with a standing height of 6.30 m.





4.4 Installation options



Installation option with outriggers

Mount the outriggers as shown in the picture to the left. The securing couplings with shells of the outriggers are designed to prevent torsion and twisting and must be hand-tightened.

The outriggers must be mounted at an angle of approx 30° to the stabiliser (see picture below).

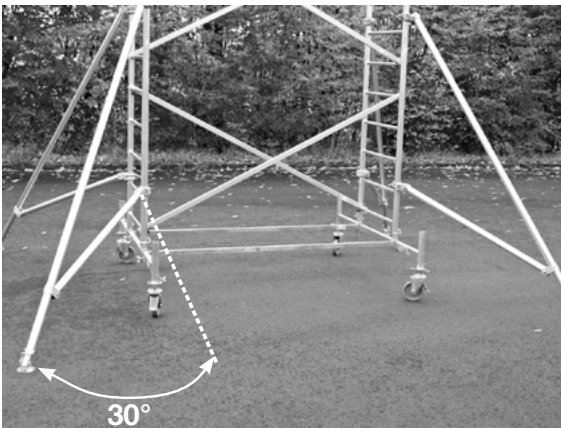

Installation option with 4 outriggers

The 4 feet of the outriggers must be placed on firm ground. If necessary, use sturdy base inserts.

Note:

The outriggers feature telescopic base plates that can be adjusted from 75 to 25 mm and secured with a gravity pin.



4.5 Installation of wall brackets

Scaffolds (mobile working platforms) used on walls can be equipped with wall brackets and thus secured to the wall. These brackets however only provide additional stability but are not designed to carry loads.

Wall brackets are no substitute for the prescribed ballasts and outriggers (see pages 62 to 64).

To fix the scaffold (mobile working platform) to the wall, use eyelet bolts with a diameter of 12 mm. Use wall plugs that are suitable for the respective wall construction.

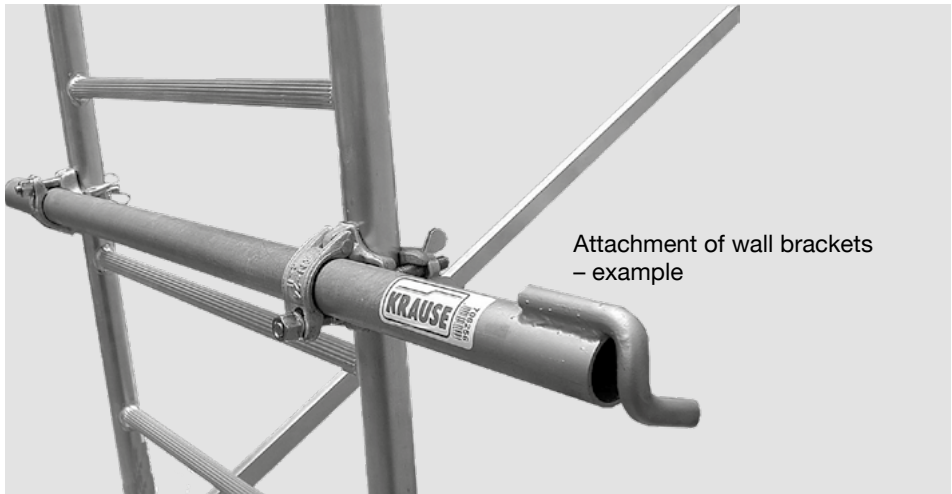

Wall brackets must always be mounted below the top working platform.



4.6 Ballast load

Free-standing scaffolds (mobile working platform) must be loaded with ballasts at the traverses to ensure stability. The number of ballasts required depends on the height of the scaffold (mobile working platform). For details, please refer to the tables below (pages 63 and 64).

Ballast loading of stabilisers

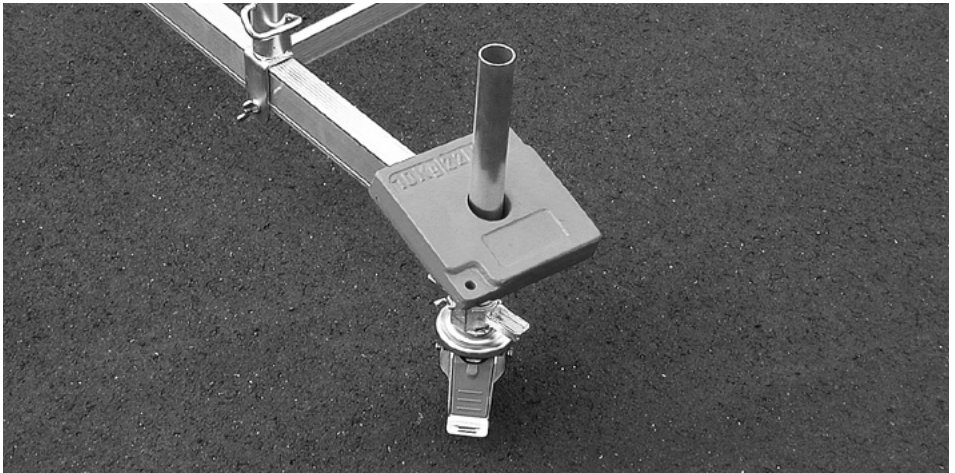

Scaffold (mobile working platform) without stabilisers, without outriggers

Standing height in m	indoor installation				outdoor installation			
	field length L = 2.00 m							
	Position				Position			
	A	B	C	D	A	B	C	D
0.9	0	0	0	0	0	0	0	0
2.3	8	8	8	8	8	8	8	8

The ballast weights will be fixed with the ballast holders (accessories) art.-no. 704191 at the vertical frames.



Ballast loads for indoor installation

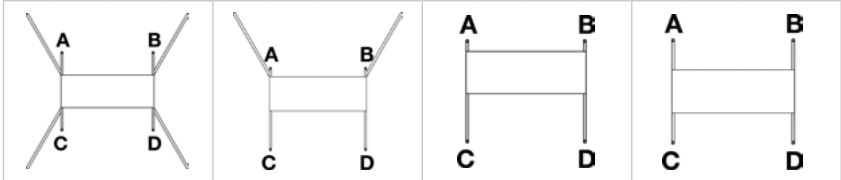

Standing height in m	Scaffold centred on stabiliser with 4 outriggers				Scaffold to one side on stabiliser with 2 outriggers				Scaffold to one side on stabiliser				Scaffold centred on stabiliser			
	A	B	C	D	A	B	C	D	A	B	C	D	A	B	C	D
2.3	0	0	0	0	0	0	0	0	1	1	2	2	1	1	1	1
3.3	0	0	0	0	0	0	0	0	2	2	3	3	2	2	2	2
4.3	0	0	0	0	1	1	0	0	3	3	4	4	3	3	3	3
5.3	0	0	0	0	1	1	0	0	3	3	5	5	4	4	4	4
6.3	0	0	0	0	3	3	0	0	4	4	6	6	5	5	5	5
7.3	0	0	0	0	4	4	1	1	x	x	x	x	6	6	6	6
8.3	1	1	1	1	5	5	1	1	x	x	x	x	x	x	x	x
9.3	1	1	1	1	6	6	1	1	x	x	x	x	x	x	x	x
10.3	1	1	1	1	x	x	x	x	x	x	x	x	x	x	x	x
x = not permitted																

The table shows the number of ballasts to be placed on the stabiliser of the scaffold (mobile working platform), depending on the scaffold (mobile working platform) height and design. Example: Scaffold (mobile working platform) centred on stabiliser, without outriggers, standing height 4.80 m: 4 ballasts of 10 kg each must be placed on each ballast receptacle (4 in total).



Ballast loads for outdoor installation

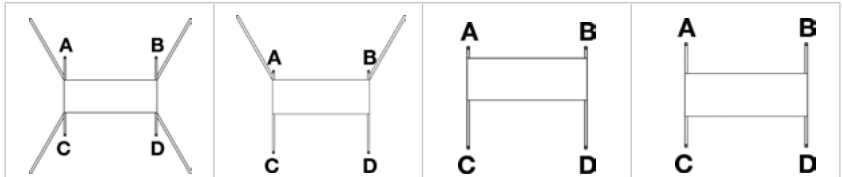



Standing height in m	Scaffold centred on stabiliser with 4 outriggers				Scaffold to one side on stabiliser with 2 outriggers				Scaffold to one side on stabiliser				Scaffold centred on stabiliser			
	A	B	C	D	A	B	C	D	A	B	C	D	A	B	C	D
2.3	0	0	0	0	0	0	0	0	1	1	2	2	1	1	1	1
3.3	0	0	0	0	0	0	0	0	2	2	3	3	2	2	2	2
4.3	0	0	0	0	1	1	0	0	3	3	4	4	3	3	3	3
5.3	0	0	0	0	2	2	0	0	3	3	6	6	4	4	4	4
6.3	0	0	0	0	4	4	1	1	x	x	x	x	6	6	6	6
7.3	1	1	1	1	x	x	x	x	x	x	x	x	x	x	x	x
8.3	2	2	2	2	x	x	x	x	x	x	x	x	x	x	x	x

x = not permitted



5. Overview of models



Caution: The scaffolds (mobile working platform) are pictured without gravity pins and ballast weights!

Modul No.	Prod. No.	Modul No.	Prod. No.
2201	910110	2202	910097
			
Working height:	2.90 m	Working height:	4.30 m
Scaffold height:	2.30 m	Scaffold height:	3.30 m
Standing height	0.90 m	Standing height	2.30 m

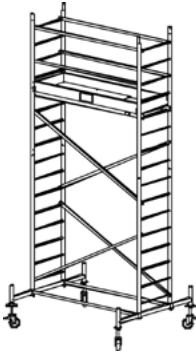
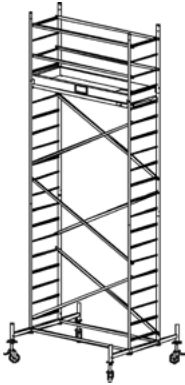

Modul No.	Prod. No.	Modul No.	Prod. No.
2203	910134	2204	910141
			
Working height:	5.30 m	Working height:	6.30 m
Scaffold height:	4.30 m	Scaffold height:	5.30 m
Standing height	3.30 m	Standing height	4.30 m



Modul No.	Prod. No.	Modul No.	Prod. No.
2205	910158	2206	910165
			
Working height:	7.30 m	Working height:	8.30 m
Scaffold height:	6.30 m	Scaffold height:	7.30 m
Standing height	5.30 m	Standing height	6.30 m

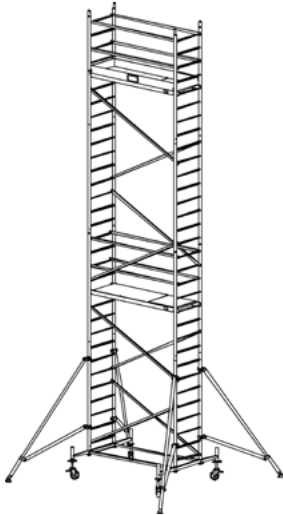
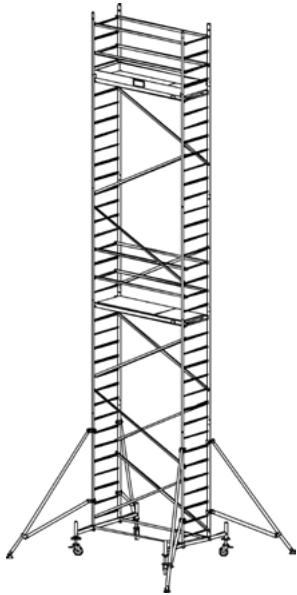

Modul No.	Prod. No.	Modul No.	Prod. No.
2207	910172	2208	910189
			
Working height:	9.30 m	Working height:	10.30 m
Scaffold height:	8.30 m	Scaffold height:	9.30 m
Standing height	7.30 m	Standing height	8.30 m

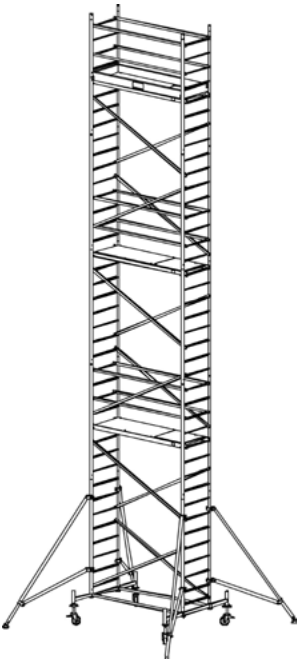
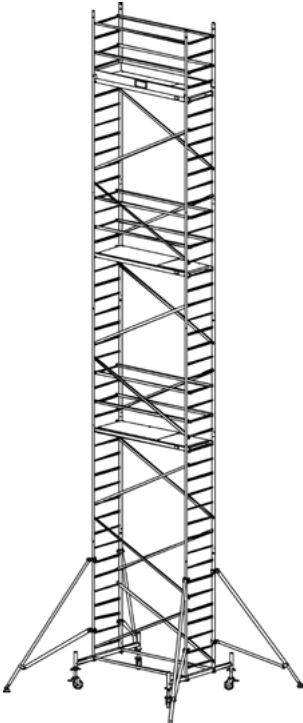

Modul No.	Prod. No.	Modul No.	Prod. No.
2209	910196	2210	910202
			
Working height:	11.30 m	Working height:	12.30 m
Scaffold height:	10.30 m	Scaffold height:	11.30 m
Standing height	9.30 m	Standing height	10.30 m



6. Technical data

Parts list of ProTec mobile aluminium scaffold (mobile working platform), length 2.00 m, width 0.70 m

	Prod. No.	910110	910097	910134	910141	910158	
	Modul No.	2201	2202	2203	2204	2205	
	Working height	2.90 m	4.30 m	5.30 m	6.30 m	7.30 m	
	Scaffold height	2.30 m	3.30 m	4.30 m	5.30 m	6.30 m	
	Standing height	0.90 m	2.30 m	3.30 m	4.30 m	5.30 m	
Prod. No.	Description	Quantity	Quantity	Quantity	Quantity	Quantity	Weight in kg
915016	Vertical frame 2 m	2	2	3	4	5	5.3
915023	Vertical frame 1 m	0	2	2	2	2	2.7
911001	Platform	1	1	1	1	2	13.0
912800	Diagonal brace	1	2	4	6	6	1.5
912206	Rail brace	1	6	4	4	8	1.2
912848	Base brace	0	0	2	2	2	5.0
914071	Stabiliser	0	0	2	2	2	6.5
914095	Outrigger	0	0	0	0	2	8.0
913555	Transversal board	0	2	2	2	2	1.1
913517	Longitudinal board	0	2	2	2	2	3.2
914026	Foot plate	4	4	4	4	4	0.6
914309*	Castor 150 mm, height-adjustable	1	1	1	1	1	14.0
704405	Gravity pin	0	4	10	12	14	0.1
	Total weight in kg	43,0	65,0	95,0	103,0	142,0	–
560815	Manual	1	1	1	1	1	–
	Packs required for specified standing height	0 *	0 * + Teile	0 + 1 *	0 + 1 + 6 *	0 + 1 + 2 *	



**Parts list for ProTec mobile aluminium scaffold (mobile working platform)
(continued)**

Prod. No.	Description	Quantity	Quantity	Quantity	Quantity	Quantity	Weight in kg
915016	Vertical frame 2 m	6	7	8	9	10	5.3
915023	Vertical frame 1 m	2	2	2	2	2	2.7
911001	Platform	2	2	2	3	3	13.0
912800	Diagonal brace	8	8	10	12	14	1.5
912206	Rail brace	8	8	8	12	12	1.2
912848	Base brace	2	2	2	2	2	5.0
914071	Stabiliser	2	2	2	2	2	6.5
914095	Outrigger	2	4	4	4	4	8.0
913555	Transversal board	2	2	2	2	2	1.1
913517	Longitudinal board	2	2	2	2	2	3.2
914026	Foot plate	4	4	4	4	4	0.6
914309*	Castor 150 mm, height-adjustable	1	1	1	1	1	14.0
704405	Gravity pin	16	18	20	22	26	0.1
	Total weight in kg	151,0	172,0	181,0	207,0	216,0	-
560815	Manual	1	1	1	1	1	-
	Packs required for specified standing height	0 + 1 + 2 + 6 + *	0 + 1 + 2 + 3 + *	0 + 1 + 2 + 3 + 6 + *	0 + 1 + 2 + 3 + 4 + *	0 + 1 + 2 + 3 + 4 + 6 + *	



		Pack	0	1	2	3	4	5	6	
		Prod. No.	910301	910318	910325	910332	910349	910356	910363	
Prod. No.	Description	Quantity	Quantity	Quantity	Quantity	Quantity	Quantity	Quantity	Quantity	Weight in kg
915016	Vertical frame 2 m	2	1	2	2	2	2	2	1	5.3
915023	Vertical frame 1 m	0	2	0	0	0	0	0	0	2.7
911001	Platform	1	0	1	0	1	0	0	0	13.0
912800	Diagonal brace	1	3	2	2	4	2	2	2	1.5
912206	Rail brace	1	3	4	0	4	0	0	0	1.2
912848	Base brace	0	2	0	0	0	0	0	0	5.0
914071	Stabiliser	0	2	0	0	0	0	0	0	6.5
914095	Outrigger	0	0	2	2	0	0	0	0	8.0
913555	Transversal board	0	2	0	0	0	0	0	0	1.1
913517	Longitudinal board	0	2	0	0	0	0	0	0	3.2
914026	Foot plate	4	0	0	0	0	0	0	0	0.6
704405	Gravity pin	4	10	4	4	4	4	4	2	0.1
Total weight in kg		29.0	51.0	48.0	30.0	35.0	14.0	9.0		

Accessories

Prod. No.	Description	Gewicht (kg)
910059	Set of stabilisers 1.2 m	6.9
910066	Set of stabilisers 1.5 m	8.4
704306	Ballast	10.0
704191	Ballastholder for two weights	1.0
914309	Castor kit, Ø 150 mm, height-adjustable	14.0
714169	Castor kit, Ø 125 mm	6.0

7. Dismantling of scaffold (mobile working platform)

To dismantle the scaffold (mobile working platform), complete the steps for erection in reverse order.



8. Inspection, maintenance and care

Prior to erecting the scaffold (mobile working platform), check all parts for damage. Replace defective or damaged parts. Use only original spare parts.

Carry out a visual inspection, checking in particular for cracks in welds and other parts of the material. Use only scaffold parts that are not bent or otherwise deformed. Always ensure that component parts such as clamps, spindles, castors, etc. are in proper working condition.

Prior to erecting the scaffold (mobile working platform), inspect the following parts:

- Base frame, folding frame, vertical frame, stabiliser: inspect for deformation and cracks
- Diagonal braces and rail braces: inspect for deformation, cracks and proper operation of the securing mechanism
- Platforms: inspect for deformation, cracks and proper operation of the securing mechanism
- State of the timber Hatch operation
- Board planks
- State of timber, cracks
- Castors: inspect for proper rotation; test brake function
- Height-adjustable castors: check spindle for ease of movement
- Securing devices (gravity pin, wing screw) at vertical frame and stabiliser: inspect for damage and proper operation
- Anti-lifting safety devices: inspect for deformation, cracks and proper installation
- Prevent damage by refraining from throwing the parts
- The scaffold (mobile working platform) parts must be stored in such a way that they cannot be damaged
- The individual parts must be stored in such a way that they are protected against the elements
- For transport, place and secure the parts in such a way that they cannot be damaged by becoming dislodged, etc.
- The scaffold (mobile working platform) parts can be cleaned with a conventional detergent. To remove paint, use turpentine

CAUTION

Ensure that detergents and solvents do not pollute the ground. Dispose of them according to the applicable environmental protection regulations.



Notice

Innholdsfortegnelse

1. Generelt	76
1.1 Operatørens ansvarsområde.....	76
1.2 Produsent.....	77
1.3 Gyldige standarder, typegodkjenning.....	77
1.4 Garantidekning.....	77
1.5 Opphavs- og eiendomsrett.....	78
1.6 Utgivelsesdato.....	78
2. Informasjon om produktet	78
2.1 Tiltent bruk.....	78
2.2 Ikke tiltent bruk.....	79
3. Sikkerhetsbestemmelser	79
3.1 Gjeldende forskrifter.....	79
3.2 Sikkerhetsbestemmelser for montering og bruk.....	79
3.3 Sikkerhetsbestemmelser under kjøring med stillaset (kjørbar arbeidsplattform).....	80
3.4 Atferd under arbeider på elektriske systemer med det beskrevne stillaset (kjørbar arbeidsplattform).....	81
3.5 Arbeid i nærheten av luftledninger.....	81
4. Montering	82
4.1 Generelt.....	82
4.2 Navn på tilbehør.....	85
4.3 Montering av stillaset (kjørbar arbeidsplattform).....	86
4.4 Monteringsvarianter.....	96
4.5 Montering av stabiliseringssett.....	97
4.6 Ballastering av stillaset (kjørbar arbeidsplattform).....	98
5. Modelloversikt	101
6. Tekniske data	106
7. Montering av stillaset (kjørbar arbeidsplattform)	109
8. Kontroll, Stell og vedlikehold	109

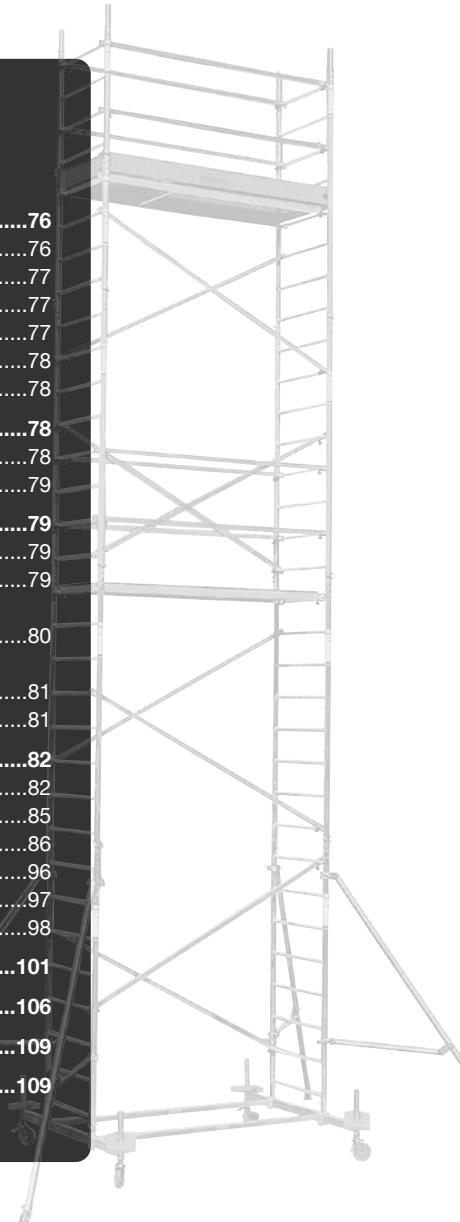



1. Generelt

Disse anvisningene beskriver montering og demontering, samt bruk av det mobile arbeidsstillaset i aluminium (kjørbar arbeidsplattform). I disse anvisningene vil du finne viktige sikkerhetsinstruksjoner. Les derfor anvisningene nøye før bruk og gjør deg kjent med sikkerhetsbestemmelsene,

Yrkesbrukeren kan bare ha stillaser (kjørbare arbeidsplattformer) bygget opp, ombygget og nedbygget av kvalifiserte ansatte i samsvar med den tyske Industrielle sikkerhetsforordning (TRBS 2121, del 1). I følge denne forordningen (BetrSichV) må disse montørene være opplært til dette arbeidet. De skal ledes av en kvalifisert person for mobile stillas (kjørbare arbeidsplattformer). Rullestillaset (kjørbar arbeidsplattform) må også sjekkes av en kvalifisert person og frigjøres for bruk. Se TRBS 2121 for ytterligere detaljer.

Rullesystemet (kjørbar arbeidsplattform) har en modulær struktur og kan suppleres med forskjellige tilbehør. Disse anvisningene beskriver alle moduler, inkludert tilleggsutstyr som eventuelt ikke følger med systemet ditt.

For noen bruksområder er det imidlertid nødvendig at systemet blir supplert med disse delene (f.eks. ballastvekter). Les også avsnittet i bruksanvisningen om dette slik at du kan avgjøre når dette tilbehøret er nødvendig.

Dersom du fortsatt har spørsmål om monteringen, demonteringen eller bruken av arbeidsstillaset (kjørbar arbeidsplattform), kan du ta kontakt med leverandøren din. Vi forbeholder oss retten til å foreta tekniske endringer på det mobile arbeidsstillaset (kjørbar arbeidsplattform).

Vi påtar oss intet ansvar for trykkfeil i denne monterings- og bruksanvisningen.

1.1 Operatørens ansvarsområde

Operatøren av arbeidsstillaset (kjørbar arbeidsplattform) må på eget ansvar sørge for at:

- disse monterings- og bruksinstruksjonene finnes tilstede under all bruk, montering, demontering samt ombygging.
- driftspersonalet informeres om innholdet og om sikkerhets- og farevarslene i disse anvisningene, og at instruksjonene og forskriftene følges til minste detalj.
- nasjonale, regionale og lokale forskrifter for drift av arbeidsstillas (kjørbar arbeidsplattform) overholdes.
- arbeidsstillaset (kjørbar arbeidsplattform) brukes bare til det tiltenkte formålet.
- forskriftene (retningslinjer, forordninger, lover osv.) som er oppført i denne monterings- og bruksanvisningen for sikker håndtering overholdes.



1.2 Produsent

Produsenten av stillaset (kjørbar arbeidsplattform) som er beskrevet i denne dokumentasjonen er selskapet:

KRAUSE-Werk GmbH & Co. KG
Am Kreuzweg 3
D 36304 Alsfeld
Telefon: +49 (0) 6631 / 795-0
Telefax: +49 (0) 6631 / 795-139
www.krause-systems.com



1.3 Gyldige standarder, typegodkjenning

Dette mobile arbeidsstillaset i aluminium (kjørbar arbeidsplattform) samsvarer med EN 1004. Den tekniske godkjenningen ble utført av TÜV PRODUKT SERVICE (typegodkjenning).



1.4 Garantidekning

Den nøyaktige ordlyden av garantien er fastsatt i leverandørens salgs- og leveringsbetingelser. Produsenten gir 5-års garanti mot materialfeil fra salgsdatoen for den berørte delen. Produsenten forbeholder seg retten til å erstatte eller reparere den mangelfulle delen etter eget skjønn.

For garantikrav fra dokumentasjonen er monterings- og bruksinstruksjonene som gyldige på salgsdagen avgjørende. Et garantikrav blir avslått hvis skadene har oppstått av én eller flere av følgende årsaker:

- Uvitenhet eller manglende overholdelse av monterings- og bruksinstruksjonene, og spesielt sikkerhetsinstruksjonene, instruksjonene for tiltenkt og ikke tiltenkt bruk, instruksjonene for pleie og vedlikehold, samt forskriftene for montering og demontering.
- Ved utilstrekkelig kvalifisert eller utilstrekkelig informert driftspersonell.
- Ved bruk av reservedeler og/eller tilbehør som ikke er originale.
- Ved bruk av skadede eller mangelfulle komponenter.
- En forhøyelse av arbeidshøyden ved å bruke stiger, kasser eller andre innretninger.



1.5 Opphavs- og eiendomsrett

Alle rettigheter til monterings- og bruksanvisningen tilhører produsenten. Alle former for kopiering, inkludert utdragsvis, er kun tillatt med godkjenning fra produsenten. Produsenten forbeholder seg alle rettigheter til å søke om patenter og registrere verktøymodeller. Krenkelser vil føre til erstatningsansvar.

1.6 Utgivelsesdato

Utgivelsesdato for disse monterings- og bruksinstruksjonene er 01.10.2020.

2. Informasjon om produktet

2.1 Tiltent bruk

Det mobile arbeidsstillaset (kjørbare arbeidsplattformer) som er oppført i disse monterings- og bruksanvisningene, kan bare brukes i samsvar med kravene i EN 1004 og modelloversikten som er oppført under punkt 5.

Det mobile arbeidsstillaset av aluminium (kjørbar arbeidsplattform) er konstruert som et rullestillas (kjørbar arbeidsplattform).

Stillaset (kjørbar arbeidsplattform) tilsvarer stillasgruppe 3 (200 kg/m² plattformoverflate). Den høyeste tillatte belastningen er derfor 240 kg med en jevn fordelt last. Det skal alltid kun arbeides på én plattform om gangen. Oppstigningen kan bare skje fra innsiden.

Maks. ståhøyde er 10,30 m i lukkede rom og 8,30 m utendørs.

Stillaset (kjørbar arbeidsplattform) kan bare settes opp på en tilstrekkelig stabil og jevn overflate. Innretningen må kontrolleres med et vater i vertikal og horisontal retning. Maksimal tillatt helling er 1%. Stillaser (kjørbare arbeidsplattformer) uten høydejustering skal justeres ved å legge under et uknuselig og sklisikkert materiale.

Før bruk må man forsikre seg om at alle nødvendige sikkerhetsforholdsregler er tatt, og at stillaset (kjørbar arbeidsplattform) er satt opp på riktig måte i samsvar med monterings- og bruksanvisningene. Stillaset (kjørbar arbeidsplattform) må eventuelt sikres mot velt med ballast eller med utkrøgning.



2.2 Ikke tiltenkt bruk

Arbeidsstillaset (kjørbar arbeidsplattform) brukes bare til det tiltenkte bruket som angitt under 2.1. Et avvik fra dette anses som ikke tiltenkt bruk i betydningen som beskrevet i ProdSG (produksikkerhetsloven av 8. november 2011).

Dette gjelder også dersom man ikke tar hensyn til standardene og retningslinjene som er oppført i disse monterings- og bruksinstruksjonene. Ikke tiltenkt bruk er blant annet:

- Montering av broer mellom rullestillaset (kjørbar arbeidsplattform) og en bygning eller annen struktur.
- Tilkoblingen av flere rullestillaser (kjørbare arbeidsplattformer) til ett overflate-, rom- eller støttestillas.
- Bruk som trappetårn for å klatre opp på andre stillaser.
- Montering og bruk av løfteinnretninger.

3. Sikkerhetsbestemmelser

3.1 Gjeldende forskrifter

For montering og demontering, stabilitetsikkerhet og bruk av arbeidsstillaser (kjørbar arbeidsplattform) gjelder kravene i EN 1004.

3.2 Sikkerhetsforskrifter for montering og bruk

- Montering, demontering og bruk kan kun utføres av personer som er kjent med disse anvisningene.
- Det er nødvendig med minst 2 personer for å utføre montering og demontering.
- Montering og bruken kan bare skje på en plan og stabil overflate, som kan ta opp vekten fra stillaset (kjørbar arbeidsplattform).
- Kun originale feilfrie deler fra stillassystemet kan benyttes.
- Før bruk må hjulene sikres ved å trykke ned bremsepedalene, og det må kontrolleres at alle stillaskomponentene er korrekt montert og at de fungerer tilfredsstillende.
- Det skal alltid kun arbeides på én plattform til enhver tid.
- Det er forbudt å hoppe på plattformen.
- Det er forbudt å lene seg ut og lene seg mot stillaset.
- Bruk av stillaset (kjørbar arbeidsplattform) er kun tillatt opp til vindstyrke 6 (~ 45 km/h). Før vindstyrke 6 overskrides, må stillaset (kjørbar arbeidsplattform) demonteres eller flyttes til et vindbeskyttet område, og sikres mot å velte. Overskridelse av vindstyrken 6 er f.eks. gjenkjennelig ved at det er merkbart vanskelig å gå.



-
- Plattformen som arbeidet utføres på skal ha montert en 3-delt sidebeskyttelse bestående av rekkverkstag, mellomstenger og omløpende fotlister. Når det gjelder mellomplattformer som bare brukes under montering, demontering og ombygging, kan fotlistene langs omkretsen tas bort.
 - Etter endt arbeid må rullestillaset (kjørbar arbeidsplattform) sikres mot uautorisert bruk eller demonteres.
 - Traverser og ballastvekter, som vel som utkravning og stabiliseringssett, må installeres i samsvar med disse monterings- og bruksanvisningene.
 - Verktøy og materialer må kun bæres oppover. Det er viktig å ta hensyn til vekten av verktøyene og materialene for ikke å overbelaste arbeidsplattformen.
 - Det er forbudt å bruke løfteinnretninger.
 - Inngang og utgang til arbeidsområdet er ikke tillatt på annen måte enn ved den planlagte tilgangen.
 - Brobygging mellom stillaser til bygninger ved bruk av murerplanker eller lignende materiale er ikke tillatt. Stillaset (kjørbar arbeidsplattform) må ikke brukes som et oppstigingsstårn for å få tilgang til andre strukturer.

3.3 Sikkerhetsbestemmelser under kjøring med stillaset (kjørbar arbeidsplattform)

- Under flyttingen kan det ikke befinne seg materialer eller personer på arbeidsstillaset (kjørbar arbeidsplattform).
- Arbeidsstillaset (kjørbar arbeidsplattform) må kun flyttes for hånd og bare på et fast, jevnt underlag uten hindringer.
- Det er forbudt å flytte stillaset (kjørbar arbeidsplattform) ved hjelp av noen form for kjøretøy.
- Ikke overskrid normal ganghastighet under flyttingen.
- Flyttingen kan bare skje i stillasets lengde- eller diagonale retning.
- Overflaten som stillaset flyttes på må være i stand til å absorbere stillasets (kjørbar arbeidsplattform) vekt.
- Det er forbudt å løfte eller feste stillaset (kjørbar arbeidsplattform).
- Flyttingen av stillaset (kjørbar arbeidsplattform) kan bare skje opp til vindstyrke 6 (~ 45 km/h).
- Før bruk skal det sørges for at alle nødvendige sikkerhetsforholdsregler mot utilsiktet rulling er tatt, f.eks. ved å trykke ned parkeringsbremsene.



3.4 Atferd under arbeid på elektriske anlegg med det beskrevne stillaset (kjørbar arbeidsplattform)

Før ethvert arbeid på elektriske anlegg starter med et rullestillas (kjørbar arbeidsplattform), må det sørges for at

- anlegget er slått av
- anlegget er sikret mot å bli slått på igjen
- det bekreftes at anlegget er uten spenning
- Anlegget er jordet og kortsluttet

3.5 Arbeid i nærheten av luftledninger

Under arbeid på elektriske luftledninger med det beskrevne stillaset (kjørbar arbeidsplattform), må sikkerhetsavstandene som er oppført nedenfor overholdes. Sikkerhetsavstandene er valgt slik at det ikke blir kontakt når ledningene svinges ut, samt at personen som jobber har nok bevegelsesfrihet med gjenstander som holdes fast. Sikkerhetsavstander iht. VDE 0105-100.

Sikkerhetsavstand 1 m	ved en nominell spenning på opp til 1000 V
Sikkerhetsavstand 3 m	ved en nominell spenning på over 1 kV til 110 kV
Sikkerhetsavstand 4 m	ved en nettspenning på over 110 kV til 220 kV
Sikkerhetsavstand 5 m	ved en nominell spenning på over 200 kV til 380 kV

Dersom ikke sikkerhetsavstandene ikke kan opprettholdes, må luftledningene kobles fra strømforsyningen etter samråd med operatøren eller eieren og sikres mot å bli slått på igjen.

- nærliggende deler under spenning er tildekket eller sperret



4. Montering

4.1 Generelt

Stillaset (kjørbar arbeidsplattform) kan bare monteres når informasjonen om produktet (avsnitt 2) samt sikkerhetsforskriftene (avsnitt 3) er lest gjennom i sin helhet. Det er nødvendig med minst 2 personer for å utføre montering og demontering. Forsikre deg om at alle komponentene og verktøyet som kreves for monteringen er tilgjengelige og at komponentene ikke er skadet før monteringen starter. Bruk kun originale komponenter i henhold til produsentens angivelser.

RÅD OM BRUK AV MONTERINGSANVISNINGENE

Monteringsinstruksjonene beskriver monteringen av de forskjellige monteringsvariantene i rullestillas (kjørbare arbeidsplattformer)-systemet. Les hele monteringsanvisningen før monteringen, og merk deg forskjellene mellom de forskjellige monteringsvariantene. Vennligst referer til tegningene på side 101 til 105 om plassering av skråstagene.

Avhengig av monteringshøyden på den øverste plattformen, vil det være nødvendig med ballastvekt eller utkragning for å øke stabiliteten. Les informasjon om dette i det siste avsnittet av denne håndboken.

SIKKERHETSINSTRUKSER

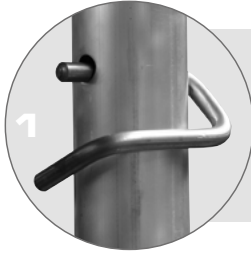

1 Alle plugg-in forbindelser må være sikret med fallplugger.

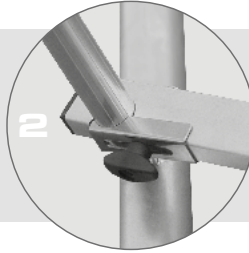

2 Alle rekkverk- og Skråstag så vel som plattformer må sikres med sikringssettet

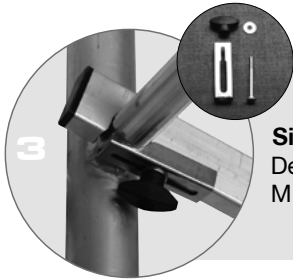

3 **Sikkerhetssett**
Delenr. 718914,
M 5 x 65 mm

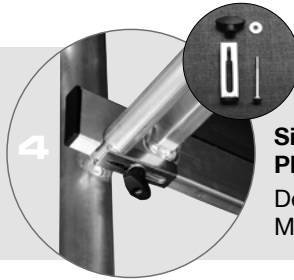

4 **Sikkerhetssett Plattform**
Delenr. 718853
M 5 x 95 mm

Tips for monteringen

Sett sikringssettet på rekkverkstagene, skråstagene og plattformene allerede før monteringen av stillaset.

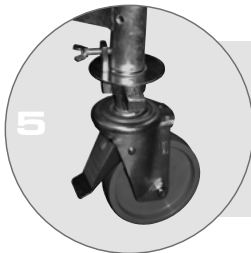

5 Hjul
Med



6 Hjul
Uten

MERK

Parkeringsbremsene på hjulene må bare frigjøres for å bevege stillaset (kjørbar arbeidsplattform).



Merking

Typeskiltet er festet på den vertikale rammen til ProTec rullestillasssystemet (kjørbare arbeidsplattformer).



4.2 Navn på tilbehør

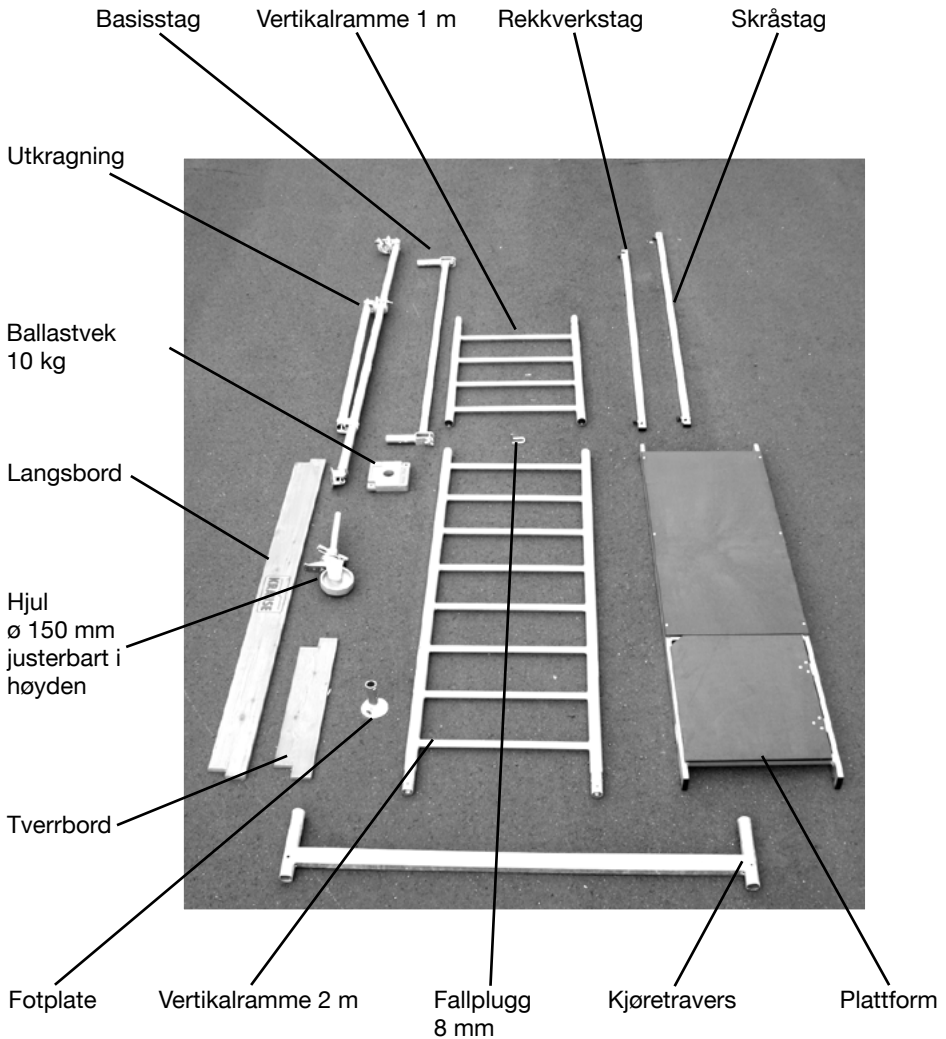



4.3 Montering av stillaset (de kjørbare arbeidsplattformen)



Trinn 1

Gjør klar 2 kjøretraverser og 2 basisstag, fjern lukkeskruene og legg basisstagene med åpningen over kjøretraversene. Sørg for at basisstagene må ha en avstand på ca. 70 cm.

De festede basisstagene forbinder traversene og sikrer en vertikal struktur.



Trinn 2

Fjern vingskruen på hjulet og fest fotplaten over den gjengede hjulspindelen. Skru deretter vingskruen noen omdreininger inn i det dertil gjengede hullet.



Deretter, som vist, skyves hjulene inn i kjøretraversene og festes til disse med vingskruer.

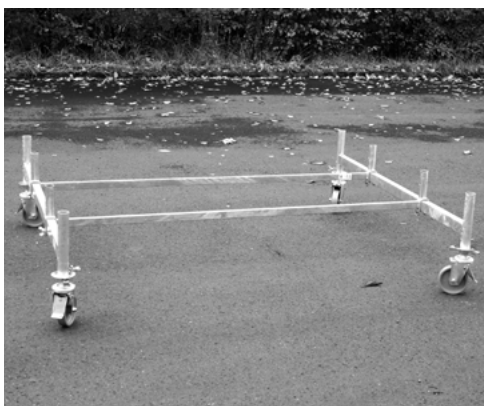

MERK

Plasser hjulene i stillingen som er vist her, og sett på bremsene ved å trykke ned bremsespakene.



Trinn 3

Flytt basisstagen slik at de vertikale rammene kan festes ovenfra, og fest tilkoblingene med fallplugger. Trekk til mutterne på basisstagen skikkelig. Juster deretter stillaset (kjørbar arbeidsplattform) med et vannvater både på tvers og på langs. Justeringen skjer via de høydejusterbare hjulene.



Trinn 4

Heng skråstaget fra det første tverrstykket dra én til det syvende tverrstykket på den motsatte vertikale rammen og fest staget med sikringssettet.



Ta det andre skråstaget, og monter det diagonalt fra første til femte tverrstykket og fest det med sikringssettene som vist på bildet.

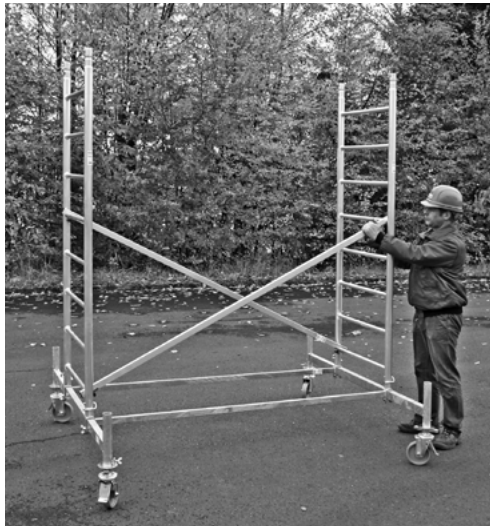

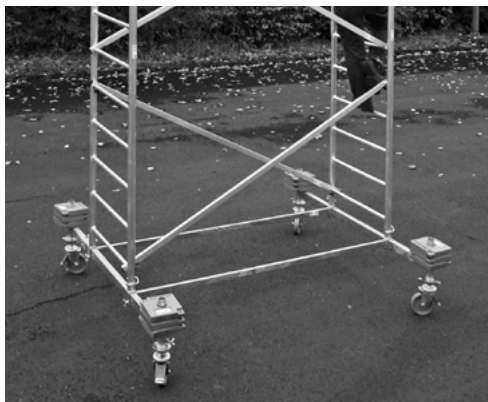

Viktig:

Før du fortsetter monteringen, bør du alltid utstyre stillaset (kjørbar arbeidsplattform) med de nødvendige ballastvektene, avhengig av monteringshøyden.

Informasjon om ballastering finner du i denne monterings- og bruksanvisningen på side 99 til 100

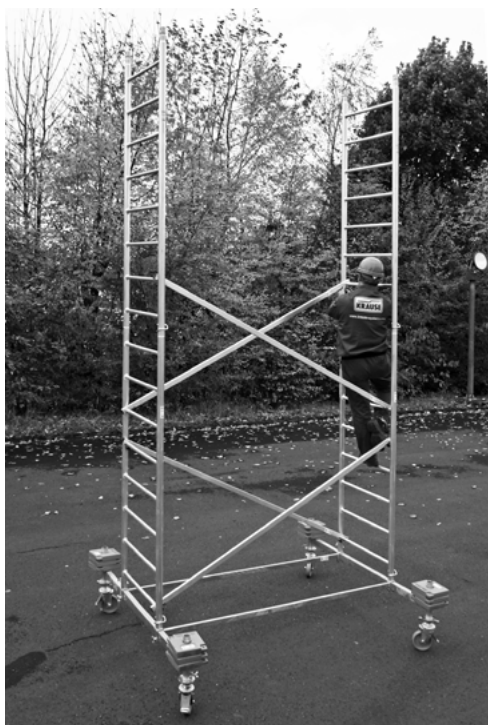

Trinn 6

Sett på resten av skråstagene. Føringen av skråstagene endres med høyden på stillaset (kjørbar arbeidsplattform).

Du finner den nøyaktige monteringen på sidene 101 til 105.

Trinn 7

Opprett et hjelpenivå av stabile murerplanker og få skråstagene løftet opp til deg.

OBS:

Det må skaffes hjelpenivåer under montering og demontering. Hjelpenivåene må fjernes igjen etter monteringen. I følge DIN 4420-1 må disse plankene ha en minimumsbredde på 24 cm og en minimumstykkelse på 4 cm. Plankene må stikke ut minst 20 cm på hver side av stillaset (kjørbar arbeidsplattform).



Trinn 8

Finn en sikker ståplass og få opp plattformen.

Sett plattformen kort ned på hjelpenivået for å unngå risiko for ulykker.





Heng deretter plattformen med de tiltenkte åpningene i de øverste tverrstykkene på vertikalrammen. Trekker deretter til de allerede monterte sikringssettene.



Trinn 9

Bygg til slutt opp med 1 m vertikalramme, og heng den over rørkoblingene til den 2 m vertikalrammen, slik som vist på bildet.



Klatre forsiktig opp, det finnes fremdeles ingen sidebeskyttelse. Monter de øverste 1 m vertikalrammene og fest tilkoblingene med fallpluggene.



Trinn 10

La rekkverkstagnene løftes opp og monter og fest dem med sikringssettene.





Trinn 11

Heis opp de to langsbordene og de to tversgående bordene.

Trinn 12

Monter først tverrbordene med innsnittene oppover (bildet nederst til venstre), og plasser deretter de langsbordene innenfor rammene på tverrbordene (bildet til høyre).





Illustrasjonen viser det ferdig monterte stillaset (kjørbar arbeidsplattform) med en arbeidshøyde på 6,30 m.



4.4 Monteringsvarianter



Monteringsvarianter med utkragninge

Monter utkragningen som vist på bildet ved siden av.

Føttene på utkragningen

må alltid stå stødig på bakken. Bruk om nødvendig bruddsikkert underlag. Festekoblingene med halvskålene på utkragningen forhindrer rotasjon og må strammes for hånd.

Utkragningene monteres i en vinkel på ca. 30° mot kjørebjelken.

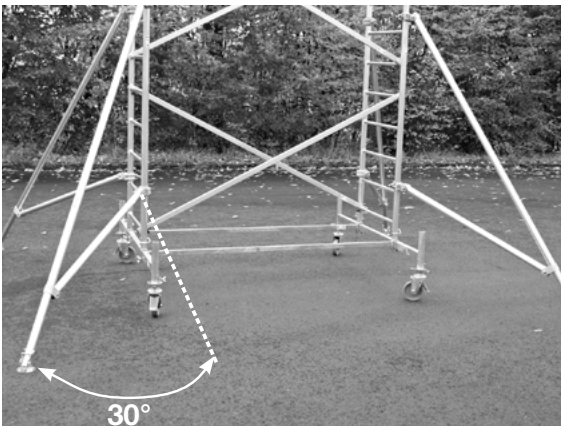

Monteringsvarianter med 4 utkragninger

OBS:

Utkragningene har en teleskopfotplate. Justeringsområdet er 75 mm som kan låses for hver 25 mm. Låsingen skjer ved fallpluggen.



4.5 Montering av stabiliseringssett

Når det brukes som veggstillas, kan dette utstyres med et stabiliseringssett og festes til veggen. Dette tjener kun til ytterligere stabilisering av stillasene (kjørbar arbeidsplattform).

Bruk av stabiliseringssett erstatter på ingen måte de foreskrevne ballastvektene og utkravingene (se side 98 til 100).

Det skal brukes øyebolter med en diameter på 12 mm til forankring i veggen. Dyvelene avhenger av overflatens beskaffenhet.



Dersom det brukes stabiliseringssett, skal dette alltid settes på under den øverste plattformen.



4.6 Ballastering av stillaset (kjørbar arbeidsplattform)

Frittstående stillas (kjørbare arbeidsplattformer) må vektet med ballastvekter på traversene slik at stabiliteten garanteres. Antall ballastvekter avhenger av stillasets høyde (kjørbar arbeidsplattform) og kan finnes i følgende tabeller (side 99 og 100).

Ballastering av traversene

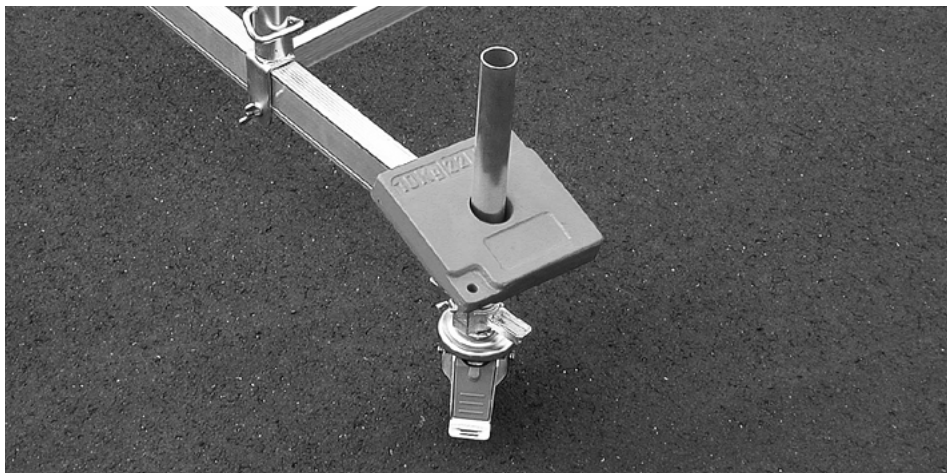

Ballastering stillas (kjørbar arbeidsplattform) uten travers/ uten utkragning med hjul

Ståhøyde i m	Bruk utendørs				Bruk i Lukkede rom			
	Feltlengde L = 2,00 m							
	A		B		C		D	
0,9	0	0	0	0	0	0	0	0
2,3	8	8	8	8	8	8	8	8

Ballastvektene blir festet til vertikalrammen med ballastholderen (tilbehør art.nr. 704191).



Ballastering, bruk i lukkede rom

Ståhøyde i m	Sentrert stillas på travers med 4 ut- kragninger				Ensidig stillas på travers med 2 ut- kragninger				Ensidig stillas på travers				Sentrert stillas på travers			
	A	B	C	D	A	B	C	D	A	B	C	D	A	B	C	D
2,3	0	0	0	0	0	0	0	0	1	1	2	2	1	1	1	1
3,3	0	0	0	0	0	0	0	0	2	2	3	3	2	2	2	2
4,3	0	0	0	0	1	1	0	0	3	3	4	4	3	3	3	3
5,3	0	0	0	0	1	1	0	0	3	3	5	5	4	4	4	4
6,3	0	0	0	0	3	3	0	0	4	4	6	6	5	5	5	5
7,3	0	0	0	0	4	4	1	1	x	x	x	x	6	6	6	6
8,3	1	1	1	1	5	5	1	1	x	x	x	x	x	x	x	x
9,3	1	1	1	1	6	6	1	1	x	x	x	x	x	x	x	x
10,3	1	1	1	1	x	x	x	x	x	x	x	x	x	x	x	x

x = ikke mulig

Denne tabellen viser antall ballastvekter på stillasets kjøretravers (kjørbar arbeidsplattform).
Eksempel: Stillas midt på kjøretraversen uten utkragning, ståhøyde 4,30 m. Det betyr på
hver ballastholder (totalt 4 stk.) 3 vekter á 10 kg



Ballastering, bruk utendørs

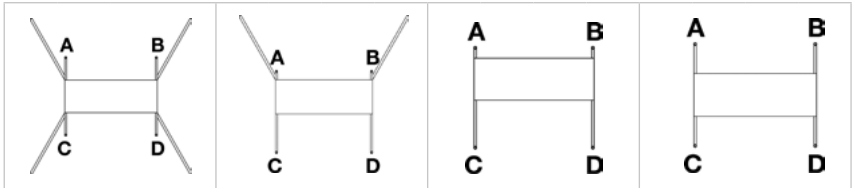



Ståhøyde i m	Sentrert stillas på travers med 4 utkragninger				Ensidig stillas på travers med 2 utkragninger				Ensidig stillas på travers				Sentrert stillas på travers			
	A	B	C	D	A	B	C	D	A	B	C	D	A	B	C	D
2,3	0	0	0	0	0	0	0	0	1	1	2	2	1	1	1	1
3,3	0	0	0	0	0	0	0	0	2	2	3	3	2	2	2	2
4,3	0	0	0	0	1	1	0	0	3	3	4	4	3	3	3	3
5,3	0	0	0	0	2	2	0	0	3	3	6	6	4	4	4	4
6,3	0	0	0	0	4	4	1	1	x	x	x	x	6	6	6	6
7,3	1	1	1	1	x	x	x	x	x	x	x	x	x	x	x	x
8,3	2	2	2	2	x	x	x	x	x	x	x	x	x	x	x	x

x = ikke
mulig

5. Modelloversikt



Advarsel: I disse skjematiske illustrasjonene er ingen fallplugger eller ballastvekter vist.

Komponentgruppe nr.	Art. nr.	Komponentgruppe nr.	Art. nr.
2201	910110	2202	910097
			
Arbeidshøyde:	2,90 m	Arbeidshøyde:	4,30 m
Stillashøyde:	2,30 m	Stillashøyde:	3,30 m
Ståhøyde:	0,90 m	Ståhøyde:	2,30 m

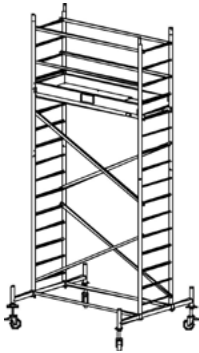
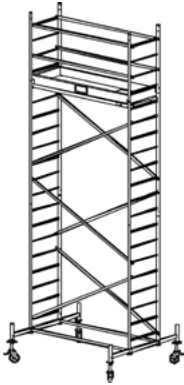

Komponentgruppe nr.	Art. nr.	Komponentgruppe nr.	Art. nr.
2203	910134	2204	910141
			
Arbeidshøyde:	5,30 m	Arbeidshøyde:	6,30 m
Stillashøyde:	4,30 m	Stillashøyde:	5,30 m
Ståhøyde:	3,30 m	Ståhøyde:	4,30 m



Komponentgruppe nr.	Art. nr.	Komponentgruppe nr.	Art. nr.
2205	910158	2206	910165
			
Arbeidshøyde:	7,30 m	Arbeidshøyde:	8,30 m
Stillashøyde:	6,30 m	Stillashøyde:	7,30 m
Ståhøyde:	5,30 m	Ståhøyde:	6,30 m

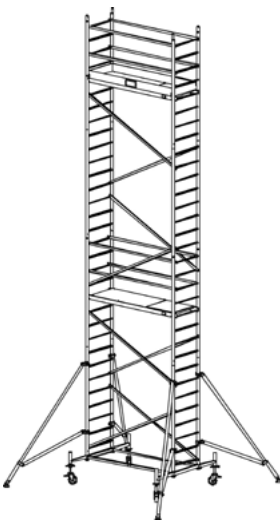
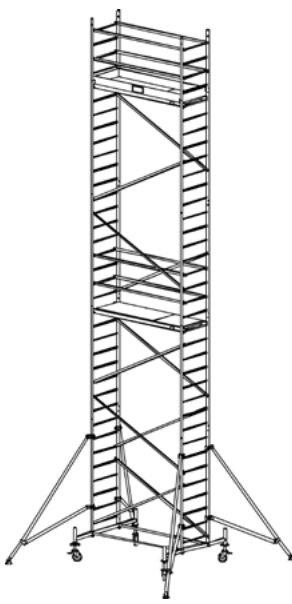

Komponentgruppe nr.	Art. nr.	Komponentgruppe nr.	Art. nr.
2207	910172	2208	910189
			
Arbeidshøyde:	9,30 m	Arbeidshøyde:	10,30 m
Stillashøyde:	8,30 m	Stillashøyde:	9,30 m
Ståhøyde:	7,30 m	Ståhøyde:	8,30 m

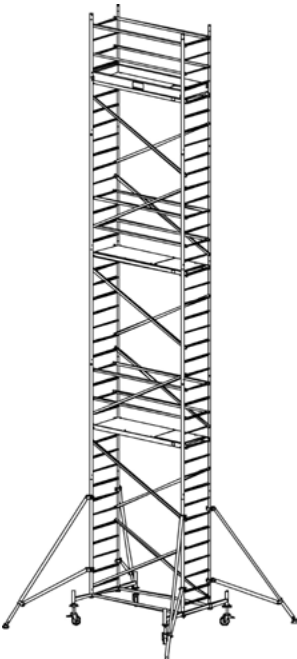
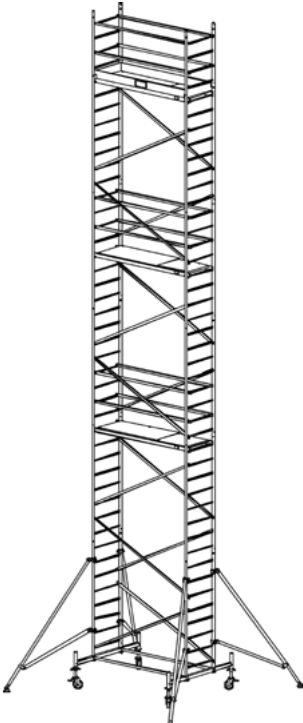

Komponentgruppe nr.	Art. nr.	Komponentgruppe nr.	Art. nr.
2209	910196	2210	910202
			
Arbeidshøyde:	11,30 m	Arbeidshøyde:	12,30 m
Stillashøyde:	10,30 m	Stillashøyde:	11,30 m
Ståhøyde:	9,30 m	Ståhøyde:	10,30 m



6. Tekniske data

Deleliste rullestillas i aluminium (kjørbar arbeidsplattform) Lengde 2,00 m, bredde 0,70 m

	Artikkel-nr.	910110	910097	910134	910141	910158	
	Komponentgruppenummer	2201	2202	2203	2204	2205	
	Arbeidshøyde	2,90 m	4,30 m	5,30 m	6,30 m	7,30 m	
	Stillashøyde	2,30 m	3,30 m	4,30 m	5,30 m	6,30 m	
	Ståhøyde:	0,90 m	2,30 m	3,30 m	4,30 m	5,30 m	
Artikkel nr.	Betegnelse	Antall	Antall	Antall	Antall	Antall	Vekt i kg
915016	Vertikalramme 2 m	2	2	3	4	5	5,3
915023	Vertikalramme 1 m	0	2	2	2	2	2,7
911001	Plattform	1	1	1	1	2	13,0
912800	Skråstag	1	2	4	6	6	1,5
912206	Rekkverkstag	1	6	4	4	8	1,2
912848	Basisstag	0	0	2	2	2	5
914071	Kjøretravers	0	0	2	2	2	6,5
914095	Utkragning	0	0	0	0	2	8,0
913555	Tverrbord	0	2	2	2	2	1,1
913517	Langsbord	0	2	2	2	2	3,2
914026	Fotplate	4	4	4	4	4	0,6
914309*	Hjulsett ø 150 mm justerbart i høyden	1	1	1	1	1	14,0
704405	Fallplugg	0	4	10	12	14	0,1
	Totalvekt i kg	43,0	65,0	95,0	103,0	142,0	–
560815	Monterings- og bruksanvisning	1	1	1	1	1	–
	Pakker som kreves for den angitte ståhøyden	0 + *	0 + * + deler	0 + 1 + *	0 + 1 + 6 + *	0 + 1 + 2 + *	



Deleliste for rullestillas i aluminium (kjørbar arbeidsplattform) Fortsettelse

Artikkel-nr.	910165	910172	910189	910196	910202		
Komponentgruppenummer	2206	2207	2208	2209	2210		
Arbeidshøyde	8,30 m	9,30 m	10,30 m	11,30 m	12,30 m		
Stillashøyde	7,30 m	8,30 m	9,30 m	10,30 m	11,30 m		
Ståhøyde:	6,30 m	7,30 m	8,30 m	9,30 m	10,30 m		
Artikkel nr.	Betegnelse	Antall	Antall	Antall	Antall	Antall	Vekt i kg
915016	Vertikalramme 2 m	6	7	8	9	10	5,3
915023	Vertikalramme 1 m	2	2	2	2	2	2,7
911001	Plattform	2	2	2	3	3	13,0
912800	Skråstag	8	8	10	12	14	1,5
912206	Rekkverkstag	8	8	8	12	12	1,2
912848	Basisstag	2	2	2	2	2	5,0
914071	Kjøretravers	2	2	2	2	2	6,5
914095	Utkragning	2	4	4	4	4	8,0
913555	Tverrbord	2	2	2	2	2	1,1
913517	Langsbord	2	2	2	2	2	3,2
914026	Fotplate	4	4	4	4	4	0,6
914309*	Hjulsett ø 150 mm justerbart i høyden	1	1	1	1	1	14,0
704405	Fallplugg	16	18	20	22	26	0,1
	Totalvekt i kg	151,0	172,0	181,0	207,0	216,0	-
560815	Monterings- og bruksanvisning	1	1	1	1	1	-
	Pakker som kreves for den angitte ståhøyden	0 + 1 + 2 + 6 + *	0 + 1 + 2 + 3 + *	0 + 1 + 2 + 3 + 6 + *	0 + 1 + 2 + 3 + 4 + *	0 + 1 + 2 + 3 + 4 + 6 + *	



		Pakke	0	1	2	3	4	5	6		
		Bestillings-nr.	910301	910318	910325	910332	910349	910356	910363		
Artikkel nr.	Betegnelse	Antall	Antall	Antall	Antall	Antall	Antall	Antall	Antall	Vekt i kg	
915016	Vertikalramme 2 m	2	1	2	2	2	2	2	1	5,3	
915023	Vertikalramme 1 m	0	2	0	0	0	0	0	0	2,7	
911001	Plattform	1	0	1	0	1	0	0	0	13	
912800	Skråstag	1	3	2	2	4	2	2	2	1,5	
912206	Rekkverkstag	1	3	4	0	4	0	0	0	1,2	
912848	Basisstag	0	2	0	0	0	0	0	0	5	
914071	Kjøretravers	0	2	0	0	0	0	0	0	6,5	
914095	Utkragning	0	0	2	2	0	0	0	0	8	
913555	Tverrbord	0	2	0	0	0	0	0	0	1,1	
913517	Langsbord	0	2	0	0	0	0	0	0	3,2	
914026	Fotplate	4	0	0	0	0	0	0	0	0,6	
704405	Fallplugger	4	10	4	4	4	4	4	2	0,1	
Totalvekt i kg		29,0	51,0	48,0	30,0	35,0	14,0	9,0			

Tilbehør

Artikkel nr.	Betegnelse	Vekt (kg)
910059	Stabiliseringssett 1,2 m	6,9
910066	Stabiliseringssett 1,5 m	8,4
704306	Ballastvekt	10,0
704191	Ballastholder for 2 vekter	1,0
914309	Hjulsett Ø150 mm justerbart i høyden	14,0
714169	Hjulsett Ø125	6,0



7. Demontering av stillaset (kjørbar arbeidsplattform)

All stillas (kjørbare arbeidsplattformer) må demonteres i motsatt rekkefølge i henhold til deres respektive monteringsbeskrivelse.

8. Kontroll, stell og vedlikehold

Før monteringen starter må det kontrolleres at ingen deler har skader. Disse delene må eventuelt skiftes ut. Det skal kun brukes originale deler.

Foreta en visuell inspeksjon for å være sikker på at sveiseskjøtene og andre materialer ikke har sprekker. Videre må det kontrolleres at stillasdelene ikke har deformasjoner eller sammenklemtede deler. Det er viktig å sikre at komponenter som klemmer, spindler, kjørehjul osv. fungerer som de skal.

Følgende deler må kontrolleres før monteringen:

- Kontrollere deformasjon, klemming og sprekkdannelse på vertikalrammer, kjøretravers
- Kontrollere deformasjon, klemming sprekkdannelse og sikringsfunksjoner på skrå- og rekkverkstag.
- Kontrollere deformasjon, klemming sprekkdannelse og sikringsfunksjoner på plattformer.
- Treverkets tilstand
- Funksjonen til gjennomgangsluken
- Fotlist, treverkets tilstand, sprekker
- Styrehjulenes gangbarhet samt bremsefunksjonen for hjul og rotasjonsbegrensning.
- At spindelen går jevnt med justerbare hjul
- Sjekk fallsikringen (fallplugg, vingeskrue) på vertikalrammen eller kjøretraversen
- Utfallssikringer for deformasjoner, klemming, sprekkdannelse og riktig feste
- Legg delene forsiktig fra deg for å unngå skader på dem
- Stillasdelene må oppbevares slik at man unngår at de blir skadet under lagringen
- De enkelte delene skal ligge under lagringen og må beskyttes mot vær og vind
- Stillaskomponentene må plasseres og sikres under transport på en slik måte at man unngår skader forårsaket av de skliir, støt, faller ned osv.
- Stillaskomponentene kan rengjøres med vann og et vanlig kommersielt tilgjengelig rengjøringsmiddel. Malingsflekker kan fjernes med terpentin.

Advarsel: Rengjøringsmidler må ikke komme ned i bakken. Benyttede rengjøringsmidler må avhendes i samsvar med de gjeldende miljøforskriftene.



Notater:

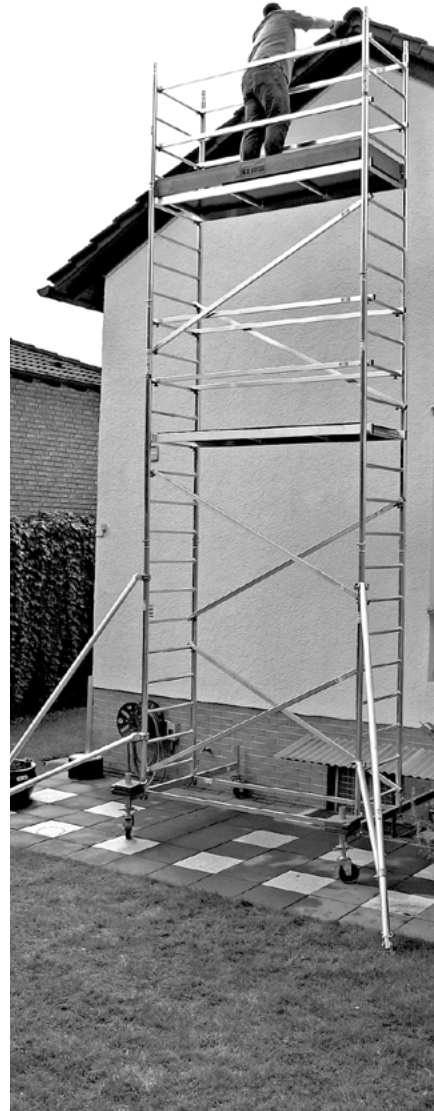
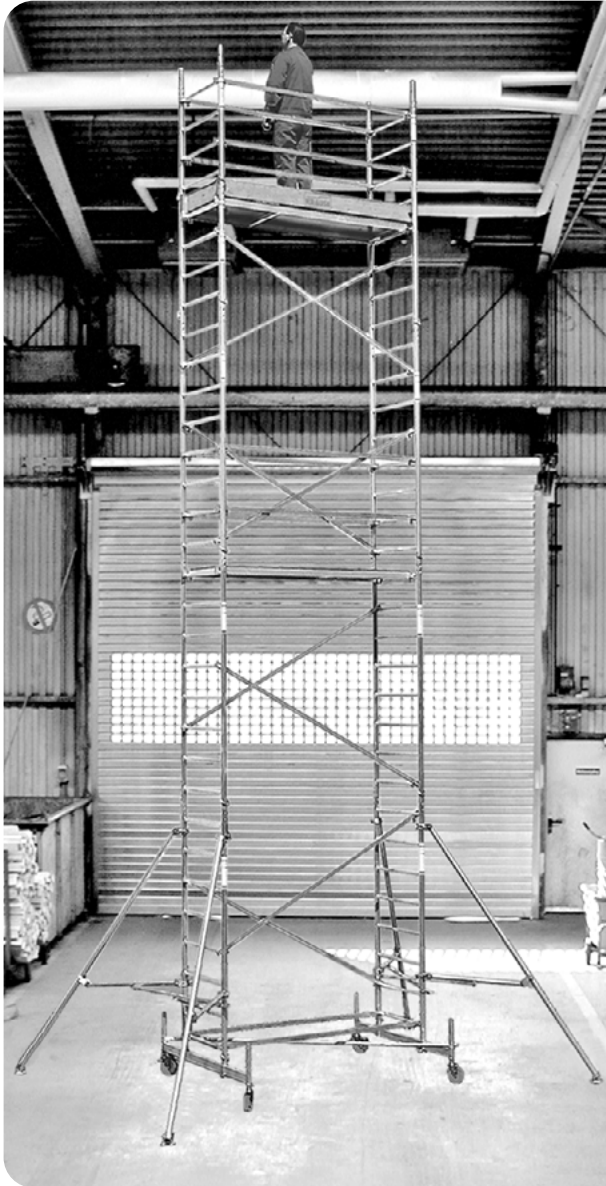



KRAUSE-Werk GmbH & Co. KG
Am Kreuzweg 3
D 36304 Alsfeld

Telefon: + 49 (0) 6631 / 795-0
Telefax: + 49 (0) 6631 / 795-139
www.krause-systems.com